

<b>DE</b>	<b>Originalbetriebsanleitung</b>	<b>OBSTHÄCKSLER</b>
<b>EN</b>	Translation of the original instructions	Fruit chopper
<b>FR</b>	Traduction du mode d'emploi d'origine	Hachoir à fruits
<b>IT</b>	Traduzione del Manuale d'Uso originale	Tritatutto per la frutta
<b>NL</b>	Vertaling van de originele gebruiksaanwijzing	Vruchtenhakker
<b>CZ</b>	Překlad originálního návodu k provozu	Sekáček na ovoce
<b>SK</b>	Preklad originálneho návodu na prevádzku	Sekáčik na ovocie
<b>HU</b>	Az eredeti használati utasítás fordítása	Gyümölcsdaráló
<b>PL</b>	Oryginalna instrukcja obsługi	Rozdrabniacz do owoców
<b>ES</b>	Traducción del manual de instrucciones original	Cortadora de fruta



**GOH 1500**  
# 30030



**LIEFERUMFANG** | DELIVERY RANGE | PIÈCES FOURNIES | ACCESSORI IN DOTAZIONE | LEVERING | ROZSAH  
DODÁVKY | STANDARDNÁ VÝBAVA | ALAPKIVITEL



DE	<b>Montage</b>	PL	Montaż	
GB	Assembly	ES	Montaje	
FR	Montage			
IT	Montaggio			
NL	Montage			
CZ	Montáž			
SK	Montáž			
HU	Szerelés			

DE	<b>Betrieb</b>	PL	Operacja	
EN	Operation	ES	Operación	
FR	Fonctionnement			
IT	Esercizio			
NL	Gebruik			
CZ	Provoz			
SK	Prevádzka			
HU	Üzemeltetés			

DE	<b>Reinigung / Wartung</b>	PL	Czyszczenie/konserwacja	
EN	Cleaning / Maintenance	ES	Limpieza/mantenimiento	
FR	Nettoyage / Entretien			
IT	Pulizia / Manutenzione			
NL	Schoonmaken / Onderhoud			
CZ	Čištění / Údržba			
SK	Čistenie / Údržba			
HU	Tisztítás / Karbantartás			

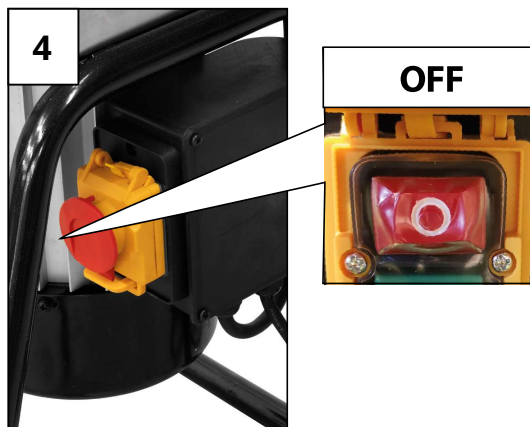
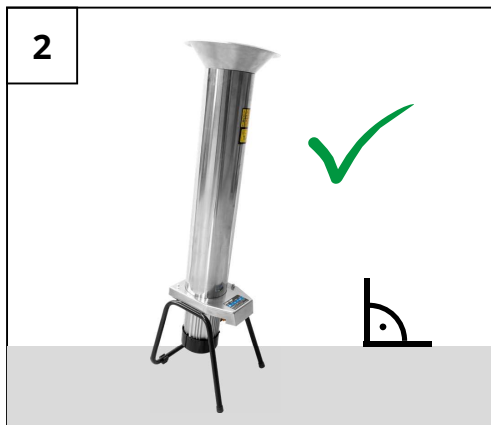
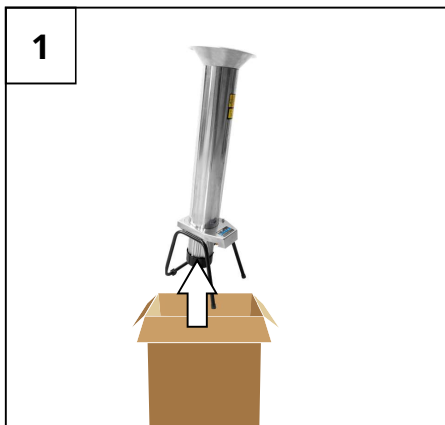

START  
2  
STOP

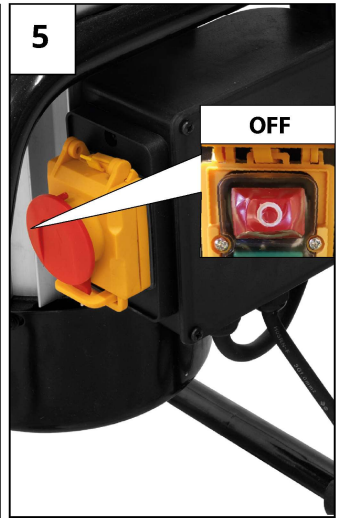
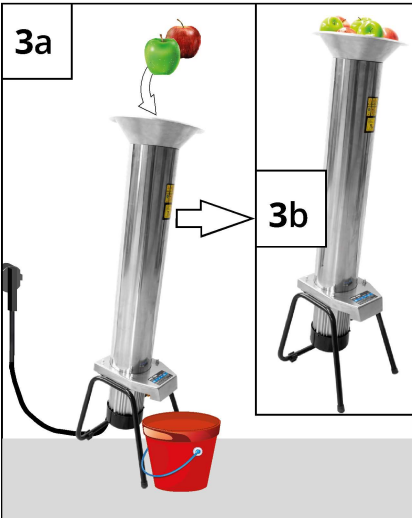
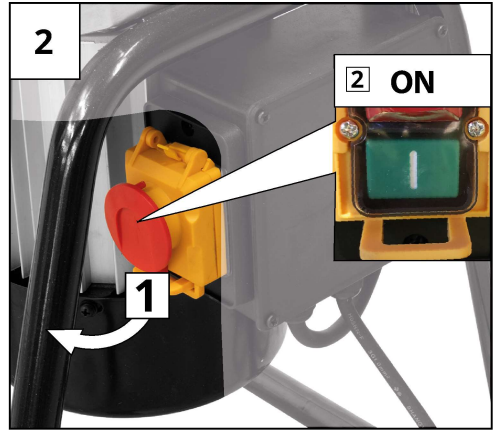
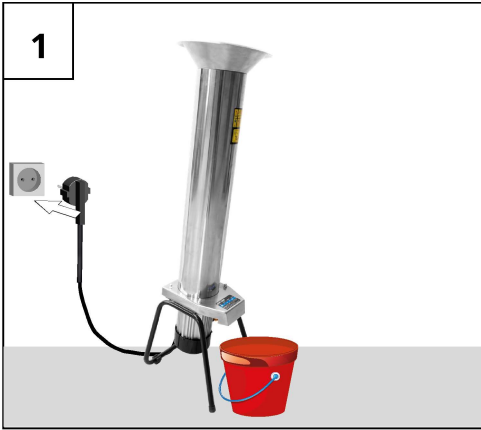

# START 2 STOP

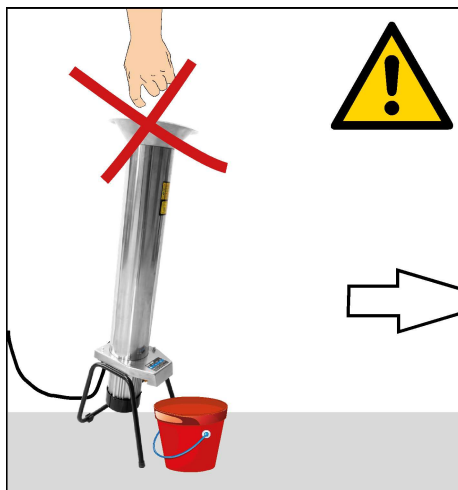

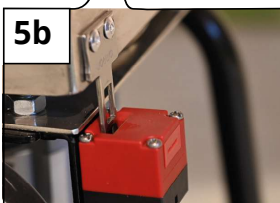
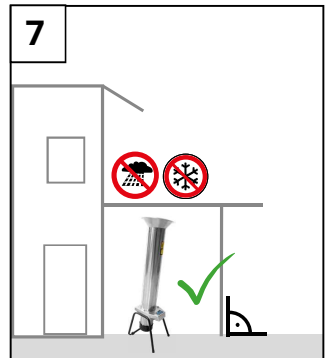
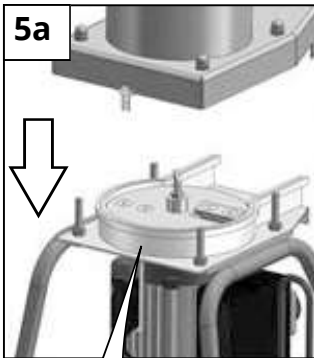
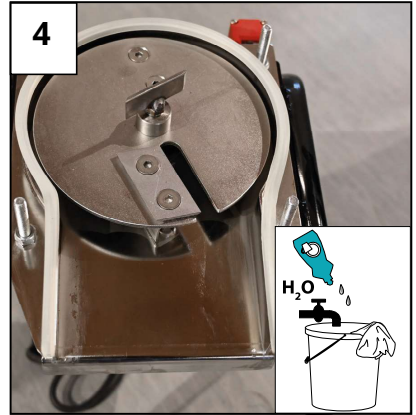
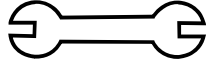

## Technische Daten

Obsthäcksler	GOH 1500
Artikel-Nr.	30030
Nennspannung	220 - 240 V
Motorleistung ( P1 )	1100 W
Schutzart	IP X1
Motordrehzahl	2800 min-1
Lärmwert	87 dB
Gewicht	23 kg



Benutzen Sie das Gerät erst, nachdem Sie die Betriebsanleitung aufmerksam gelesen und verstanden haben. Machen Sie sich mit den Bedienungselementen und dem richtigen Gebrauch des Gerätes vertraut. Beachten Sie alle in der Anleitung aufgeführten Sicherheitshinweise. Verhalten Sie sich verantwortungsvoll gegenüber anderen Personen. Der Bediener ist verantwortlich für Unfälle oder Gefahren gegenüber Dritten. Falls über den Anschluss und die Bedienung des Gerätes Zweifel entstehen sollten, wenden Sie sich an den Kundendienst. Weisen Sie Kinder und unbefugte Personen an sich stets von dem Gerät fern zu halten.

### Bestimmungsgemäße Verwendung

Unter Berücksichtigung der technischen Daten und Sicherheitshinweise. Dieses Gerät darf nur wie angegeben bestimmungsgemäß verwendet werden. Bei Nichtbeachtung der Bestimmungen, aus den allgemein gültigen Vorschriften sowie den Bestimmungen aus dieser Anleitung, kann der Hersteller für Schäden nicht verantwortlich gemacht werden.



## Einleitung

Damit Sie an Ihrem neuen Obsthäcksler möglichst lange Freude haben, bitten wir Sie, die Betriebsanweisung und die beiliegenden Sicherheitshinweise vor Inbetriebnahme sorgfältig durchzulesen. Ferner wird empfohlen, die Gebrauchsanweisung für den Fall aufzubewahren, dass Sie sich die Funktionen des Artikels später nochmals ins Gedächtnis rufen möchten.

**Im Rahmen ständiger Produktweiterentwicklung behalten wir uns vor zur Verbesserung technische Änderungen umzusetzen.**

**Bei diesem Dokument handelt es sich um die Originalbetriebsanweisung.**

## Allgemeine Sicherheitshinweise



Lesen Sie diese Betriebsanleitung sorgfältig. Machen Sie sich mit den Bedienelementen und dem richtigen Gebrauch des Gerätes vertraut. Bewahren Sie die Betriebsanleitung für eine spätere Verwendung sicher auf.

- Das Gerät kann bei ungünstigen Netzverhältnissen zu vorübergehenden Spannungsschwankungen führen.
- Das Gerät ist ausschließlich zur Verwendung an Anschlusspunkten vorgesehen, die eine maximale zulässige Netzimpedanz von  $Z_{max} = 0,233 \Omega$  nicht überschreiten.
- Sie müssen als Benutzer sicherstellen, wenn nötig in Rücksprache mit Ihrem Energieversorgungsunternehmen, dass Ihr Anschlusspunkt, an dem Sie das Gerät betreiben möchten, die oben genannte Anforderung erfüllt.

### **Sicheres Arbeiten**

#### **Halten Sie Ihren Arbeitsbereich in Ordnung!**

Unordnung am Arbeitsplatz kann Unfälle zur Folge haben.

### **Berücksichtigen Sie die Umgebungseinflüsse**

Setzen Sie das Gerät nicht dem Regen aus.

Benutzen Sie das Gerät nicht in feuchter oder nasser Umgebung.

Sorgen Sie für gute Beleuchtung.

Benutzen Sie das Gerät nicht in der Nähe von brennbaren Flüssigkeiten oder Gasen.

### **Halten Sie andere Personen fern!**

Lassen Sie andere Personen, insbesondere Kinder, nicht das Gerät oder das Kabel berühren. Halten Sie sie vom unmittelbaren Einsatzort fern.

### **Korrekte Aufbewahrung!**

Unbenutzte Geräte sollten an einem trockenen, verschlossenen Ort und außerhalb der Reichweite von Kindern aufbewahrt werden

### **Überlasten Sie Ihr Gerät nicht!**

Arbeiten Sie im angegebenen Leistungsbereich.

### **Benutzen Sie das richtige Gerät!**

Benutzen Sie das Gerät nicht für Zwecke, für die sie nicht bestimmt sind.

### **Pflegen Sie Ihr Gerät mit Sorgfalt!**

Befolgen Sie die Wartungsvorschriften und Hinweise.

Kontrollieren Sie regelmäßig das Kabel des Geräts und lassen Sie es bei Beschädigungen von einem anerkannten Fachmann erneuern. Kontrollieren Sie Verlängerungskabel regelmäßig und ersetzen Sie sie, wenn sie beschädigt sind. Halten Sie Handgriffe trocken und frei von Öl und Fett.

### **Seien Sie aufmerksam!**

Achten Sie darauf, was Sie tun. Gehen Sie mit Vernunft an die Arbeit. Benutzen Sie das Gerät nicht, wenn Sie müde sind.

## Gerätespezifische Sicherheitshinweise

### **WARNUNG!**

Der Gebrauch von anderem Zubehör kann eine Verletzungsgefahr für Sie bedeuten.

### **Lassen Sie Ihr Gerät durch eine Fachkraft reparieren!**

Dieses Gerät entspricht den einschlägigen Sicherheitsbestimmungen. Reparaturen dürfen nur durch eine Fachkraft ausgeführt werden, indem Originalersatzteile verwendet werden, andernfalls können Unfälle für den Benutzer entstehen.



Schalten Sie vor Arbeiten am Schneidmechanismus das Gerät aus und ziehen Sie den Netzstecker aus der Steckdose.

Wird das Netzkabel während des Betriebs durchtrennt oder beschädigt, berühren Sie es auf keinen Fall sondern deaktivieren Sie die Sicherung des betroffenen Stromkreises.

Wenn ein Ersatz der Anschlussleitung erforderlich ist, dann ist dies vom Hersteller oder seinem Vertreter auszuführen, um Sicherheitsgefährdungen zu vermeiden.



Betreiben Sie das Gerät niemals mit einem beschädigten Kabel.



Tragen Sie beim Betrieb immer Schutzhandschuhe, eine Schutzbrille, Gehörschutz, festes Schuhwerk und eine lange Hose.

 Gefahr durch rotierendes Schneidmesser. Hände oder Füße niemals in die Öffnung bringen.

 Achten Sie darauf, dass in der Nähe stehende Personen nicht durch wegschleudernde Teile getroffen oder verletzt werden.

Halten Sie in der Nähe stehende Personen auf sicherem Abstand zur Maschine.

Warten Sie bis alle Teile des Geräts zum Stillstand gekommen sind bevor Sie diese anfassen.



Benutzen Sie das Gerät niemals bei Regen.

 Greifen Sie während des Betriebs niemals in den Einfülltrichter. Nach dem Ausschalten läuft das Gerät noch einige Sekunden nach.

Kindern, Personen mit eingeschränkten körperlichen, sensorischen oder geistigen Fähigkeiten oder unzureichender Erfahrung und Wissen oder Personen, welche mit den Anweisungen nicht vertraut sind, ist die Bedienung des Gerätes zu untersagen. Kinder sollten beaufsichtigt werden, damit sie nicht mit dem Gerät spielen. Reinigung und Wartung darf nicht von Kindern durchgeführt werden.

Vor dem Einschalten muss das Gerät entsprechend der beiliegenden Anleitung montiert werden.

Fehlerstrom-Schutzeinrichtung (RCD) mit einem Auslösestrom von

höchstens 30 mA benutzen und vor jeder Benutzung überprüfen.

Nur für den Außenbereich zugelassene spritzwassergeschützte Verlängerungskabel benutzen.



Stecker und Steckdose niemals mit nassen oder feuchten Händen berühren.

Das Netzkabel oder das Verlängerungskabel niemals überfahren, quetschen, daran zerrren oder ziehen. Das Kabel vor Hitze, Öl und scharfen Kanten schützen.



Während des Betriebs dürfen sich im Umkreis von 3 Metern keine Personen oder Tiere aufhalten. Der Bediende ist im Arbeitsbereich gegenüber Dritten verantwortlich.

Verwenden Sie ausschließlich Original-Zubehör.

Tragen Sie keine weite Kleidung, hängende Kordeln oder Krawatten. Betreiben Sie die Maschine nicht barfüßig oder in leichten Sandalen.

Betreiben Sie das Gerät auf einem freien Platz mit ebenem, festem Untergrund.

Vor dem Einschalten der Maschine ist immer zu prüfen, ob das Häckselwerk, die Häckselwerk-Schrauben und andere Befestigungen gut gesichert sind, und dass die Schutzeinrichtungen und Schilde an Ort und Stelle sind. Ersetzen Sie abgenutzte und beschädigte Einzelteile satzweise, um Unwucht zu

vermeiden. Ersetzen Sie beschädigte bzw. unleserliche Warn- und Hinweisschilder.

Stellen Sie vor dem Einschalten sicher, dass der Einfülltrichter frei ist.

Halten Sie Gesicht und Körper auf Abstand zum Einfülltrichter.

 Verhindern Sie dass Ihre Hände, andere Körperteile oder Kleidung dem Einfülltrichter oder der Auswurföffnung zu nahe kommen.

Achten Sie darauf, nicht das Gleichgewicht zu verlieren und sicher zu stehen. Vermeiden Sie eine abnormale Körperhaltung. Stehen Sie bei Zuführung von Material niemals auf einer höheren Ebene als der Ebene der Grundfläche der Maschine.

Achten Sie äußerst sorgfältig darauf, dass keine Metallteile, Steine, Flaschen, Dosen, oder andere Fremdkörper in dem zu bearbeitenden Material enthalten sind.

Schalten Sie das Gerät sofort ab und warten Sie, bis die Maschine ausgelaufen ist, falls der Schneidmechanismus ein Fremdojekt trifft, oder wenn die Maschine beginnt, ungewöhnliche Geräusche von sich zu geben oder zu vibrieren. Trennen Sie die Maschine vom Netz und unternehmen Sie die folgenden Schritte, bevor sie die Maschine neu starten und betreiben:

- Begutachten Sie den Schaden
- Wechseln Sie alle beschädigten Teile aus oder lassen Sie diese reparieren.
- Überprüfen Sie ob Teile lose sind und befestigen Sie diese gegebenenfalls.

Versuchen Sie niemals das Gerät zu reparieren es sei denn Sie besitzen die dafür notwendige Ausbildung.

Achten Sie darauf, dass sich verarbeitetes Material nicht in der Auswurfzone staut; dies behindert die Förderung und kann zu einem Rückschlag im Einfülltrichter führen.

Wenn das Gerät verstopft, schalten Sie dieses aus und warten Sie bis das Schneidwerk stoppt. Ziehen Sie den Stecker aus der Steckdose bevor Sie das Gerät vom Häckselgut freimachen.

Prüfen Sie ob Abdeckungen und Schutzvorrichtungen unbeschädigt und richtig angebracht sind. Führen Sie vor der Benutzung eventuell notwendige Wartungs- oder Reparaturarbeiten durch.

Versuchen Sie nicht die Drehzahleinstellung des Motors zu ändern. Falls ein Problem besteht wenden Sie sich an eine Fachkraft.

Halten Sie die Lüftungsschlitze stets frei von Rückständen oder anderen Ablagerungen um eine Beschädigung des Motors oder möglichen Brand zu verhindern.

Heben bzw. tragen Sie die Maschine niemals mit laufendem Motor.

Stoppen Sie die Maschine und entfernen Sie den Stecker aus der Steckdose. Stellen Sie sicher, dass alle beweglichen Teile vollständig ausgelaufen sind – immer dann, wenn Sie die Maschine unbeaufsichtigt lassen,

– vor dem Beseitigen einer Verstopfung oder Säuberung verstopfter Kanäle,  
– vor der Überprüfung, Reinigung oder sonstigen Arbeiten an der Maschine  
Kippen Sie das Gerät niemals während des Betriebs.

Setzen Sie das Gerät niemals Regen oder Feuchtigkeit aus. Bewahren Sie die Maschine an einem trockenen Ort und außer Reichweite von Kindern auf.

Versuchen Sie keinesfalls die Zwangsabschaltung außer Betrieb zu setzen.

-Örtlich geltende Vorschriften können das Alter des Benutzers beschränken.  
-Vor dem Gebrauch sind immer Anschluss- und Verlängerungsleitung auf Anzeichen von Beschädigung oder Alterung zu untersuchen. Falls die Leitung während der Benutzung beschädigt wird, muss sie sofort vom Versorgungsnetz getrennt werden. **BERÜHREN SIE DIE LEITUNG NICHT, BEVOR SIE VOM NETZ GETRENNT IST.** Benutzen Sie die Maschine nicht, wenn die Leitung beschädigt oder abgenutzt ist.  
-Betreiben Sie niemals die Maschine, während Personen, besonders Kinder, oder Tiere in der Nähe sind.  
-Lassen Sie nicht zu, dass sich Hände, andere Körperteile oder Kleidung in der Zuführung, im Auswurfkanal oder in der Nähe bewegter Teile befinden.  
-Betreiben Sie die Maschine niemals mit beschädigtem oder abgenutztem Kabel oder mit defekten Schutzeinrichtungen oder -schilden oder ohne Sicherheitseinrichtungen, zum Beispiel dem angebrachten Fangsack.  
-Halten Sie die Energiequelle von Unrat und anderen Ansammlungen sauber, um eine Beschädigung dieser oder ein mögliches Feuer zu verhindern.

-Wenn die Maschine für die Instandhaltung, Inspektion, Aufbewahrung oder zum Wechsel von Zubehör angehalten wird, schalten Sie die Energiequelle aus, trennen Sie die Maschine vom Netz und stellen Sie sicher, dass alle beweglichen Teile ausgelaufen sind. Lassen Sie die Maschine vor Inspektionen, Einstellungen, etc. abkühlen. Warten Sie die Maschine mit Sorgfalt und halten Sie sie sauber.

-Lassen Sie die Maschine vor der Aufbewahrung immer abkühlen.

-Seien Sie sich bei der Instandhaltung des Häckselwerks bewusst, dass, obwohl die Energiequelle aufgrund der Verriegelungsfunktion der Schutzeinrichtung ausgeschaltet ist, das Häckselwerk immer noch bewegt werden kann.

-Ersetzen Sie verschlissene oder beschädigte Teile aus Sicherheitsgründen. Benutzen Sie nur Originalersatzteile und -zubehör.

-Versuchen Sie niemals, die Verriegelungsfunktion der Schutzeinrichtung zu umgehen.

-Vermeiden Sie eine abnormale Körperhaltung. Behalten Sie immer das Gleichgewicht, um jederzeit einen sicheren Stand an Hängen zu haben. Gehen, nicht laufen.

-Berühren Sie keine sich bewegenden gefährlichen Teile, bevor die Maschine vom Netzanschluss getrennt wurde und die bewegliche gefährlichen Teile vollständig zum Stillstand gekommen sind.

-Beachten Sie, kein beschädigtes Kabel an die Stromversorgung anzuschließen oder ein beschädigtes Kabel zu berühren, bevor es von der Stromversorgung getrennt wurde, da beschädigte Kabel zum Berühren aktiver Teile führen können.

-Halten Sie das Verlängerungskabel von beweglichen gefährlichen Teilen fern, um Beschädigungen an Kabeln zu vermeiden, welche zum Berühren aktiver Teile führen können.

-Betreiben Sie die Maschine nicht bei schlechten Wetterbedingungen, besonders bei Blitzgefahr.  
 -Falls die Anschlussleitung beschädigt oder verwickelt ist, sollten Sie immer am Stecker ziehen, nie an der Leitung, um die Maschine vom Netz zu trennen.

**Bestimmungsgemäße Verwendung**

Es dürfen mit dieser Maschine keine anderen Arbeiten verrichtet werden, als die Arbeiten, für die die Maschine gebaut ist und die in der Bedienungsanleitung beschrieben werden. Jeder darüber hinausgehende Gebrauch gilt als nicht bestimmungsgemäß. Für daraus resultierende Schäden oder Verletzungen haftet der Hersteller nicht. Bitte beachten Sie das dieses Gerät bestimmungsgemäß nicht für den gewerblichen Einsatz konstruiert sind.

**Montage**

Achtung! Vor Wartungs-, Reinigungs- und Montagearbeiten ist das Gerät auszuschalten und der Netzstecker zu ziehen. Gleiches ist zu tun wenn das Stromkabel beschädigt, angeschnitten oder verwickelt wurde.

Netzspannung beachten: Die Spannung der Stromquelle muss mit den Angaben auf dem Typenschild des Gerätes übereinstimmen.

Ein Verlängerungskabel mit zu kleinem Leiterquerschnitt verursacht eine deutliche Verringerung der Leistungsfähigkeit des Geräts. Bei Kabeln bis 25m Länge mindestens 3 x 1,5mm<sup>2</sup>, bei Kabeln über 25m Länge mindestens 2,5mm<sup>2</sup>. Achtung! Nicht vorschriftsmäßige Verlängerungskabel dürfen nicht benutzt werden. Verlängerungskabel, Stecker und Kupplung müssen wasserdicht und für die Benutzung im Außenbereich zugelassen sein.

Kabelverbindungen müssen trocken sein und sollten nicht auf dem Boden liegen.

Soll eine Kabeltrommel verwendet werden, ist diese auszurollen.

**Verlängerungskabel** – Nur für den Außenbetrieb zugelassene Verlängerungskabel benutzen (H05VV-F). Bei Kabeln bis 25m Länge mindestens 3 x 1,5mm<sup>2</sup>, bei Kabeln über 25m Länge mindestens 2,5mm<sup>2</sup>. Verlängerungskabel über 30 m Länge reduzieren die Leistung der Maschinen.

**Betrieb**

Stellen Sie das Gerät immer auf festem, waagrechttem Untergrund auf. Kippen oder bewegen Sie das Gerät niemals mit laufendem Motor.

Achtung! Der Motor läuft nach dem Ausschalten nach.

Vermeiden Sie das Fremdkörper wie z.B. Steine, Glas, Metalle, Kunststoffe oder Textilien in den Einfülltrichter und somit ins Gerät gelangen können, das Gerät kann ansonsten Schaden nehmen.

Der Einfülltrichter muss leer sein.

**Arbeitshinweise**

- **Führen Sie nur soviel Häckselmaterial ein, dass der Einfülltrichter nicht verstopft.**

**Häckseln Sie keine weichen Abfälle ohne feste Konsistenz sondern kompostieren Sie diese direkt.**





**Fassen Sie niemals in die Öffnung, auch nicht bei ausgeschaltetem Motor. Die Messer sind scharf!**

**Kennzeichnungen**



**Produktsicherheit:**

Produkt ist mit den einschlägigen Normen der Europäischen Gemeinschaft konform	





**Symbole:**

	
Am Netzstecker ziehen verboten!	Vor Regen und Feuchtigkeit schützen!



	
Warnung/Achtung	Warnung vor gefährlicher elektrischer Spannung
	
Nicht für Innenräume geeignet	Warnung! Rotierendes Werkzeug Verletzungsgefahr!
	
Gefahr durch rotierendes Schneidmesser. Hände oder Füße niemals in die Öffnung bringen.	Halten Sie in der Nähe stehende Personen auf sicheren Abstand zur Maschine
	
Nicht betreten	Vorsicht vor Handverletzungen
	
Warten Sie, bis alle Maschinenteile vollständig zum Stillstand gekommen sind, bevor Sie sie berühren	Stecker ziehen vor Wartung/Reinigungsarbeiten

	
	Vor Gebrauch Bedienungsanleitung lesen
	
Augen- und Gehörschutz benutzen	Schutzhandschuhe benutzen



**Umweltschutz:**

	
Abfall nicht in die Umwelt sondern fachgerecht entsorgen.	Verpackungsmaterial aus Pappe kann an den dafür vorgesehen Recycling-Stellen abgegeben werden.
	
Schadhafte und/oder zu entsorgende elektrische oder elektronische Geräte müssen an den dafür vorgesehen Recycling-Stellen abgegeben werden.	Schlaufen einhängen!

**Verpackung:**

	
Vor Nässe schützen Vorsicht zerbrechlich Packungsorientierung Oben	Interseroh-Recycling

**Technische Daten:**

	
Garantierter Schalleistungspegel	Nicht in die Einzugsöffnung fassen! Verletzungsgefahr!

**Gewährleistung**

Die Gewährleistungszeit beträgt 12 Monate bei gewerblicher Nutzung, 24 Monate für Verbraucher und beginnt mit dem Zeitpunkt des Kaufs des Gerätes.

Die Gewährleistung erstreckt sich ausschließlich auf Mängel, die auf Material- oder Herstellungsfehler zurückzuführen sind. Bei Geltendmachung eines Mangels im Sinne der Gewährleistung ist der Kaufbeleg - der das Verkaufsdatum auszuweisen hat - mit Verkaufsdatum beizufügen.

Von der Gewährleistung ausgeschlossen sind unsachgemäße Nutzung, wie z. B. Überlastung des Gerätes, Gewaltanwendung, Beschädigungen durch Fremdeinwirkung, Fremdkörper, sowie Nichtbeachtung der Gebrauchs- und Aufbauanleitung und normaler Verschleiß.

**Restgefahren und Schutzmaßnahmen**

**Elektrische Restgefahren:**

Gefährdung	Beschreibung	Schutzmaßnahme(n)
Direkter	Stromschlag	Fehlerstromschalter FI
elektrischer Kontakt		
Indirekter elektrischer Kontakt	Stromschlag durch Medium	Fehlerstromschalter FI

### Sonstige Gefährdungen:

Gefährdung	Beschreibung	Schutzmaßnahme(n)
Herausgeworfene Gegenstände	Häckselgut, Fremdkörper oder ähnliches kann aus dem Gerät herausgeschleudert werden und Verletzungen verursachen	Tragen Sie stets Handschuhe und eine Schutzbrille.  Halten Sie und umstehende Personen ausreichenden Sicherheitsabstand
Ausgleiten, Stolpern oder Fall von Personen	Das Netzkabel und das Gerät selbst kann zur Stolperfalle werden.	Treffen Sie je nach Aufstellort entsprechende Gegenmaßnahmen. (geeigneter Aufstellort, Kennzeichnung des Aufstellorts etc.)

### Verhalten im Notfall

Leiten Sie die der Verletzung entsprechend notwendigen Erste Hilfe Maßnahmen ein und fordern Sie schnellst möglich qualifizierte ärztliche Hilfe an. Bewahren Sie den Verletzten vor weiteren Schädigungen und stellen Sie diesen ruhig.

**Für einen eventuell eintretenden Unfall sollte immer ein Verbandskasten nach DIN 13164 am Arbeitsplatz griffbereit vorhanden sein. Dem Verbandskasten entnommenes Material ist sofort wieder aufzufüllen. Wenn Sie Hilfe anfordern, machen Sie folgende Angaben:**

1. Ort des Unfalls
2. Art des Unfalls
3. Zahl der Verletzten
4. Art der Verletzungen

### Entsorgung

Die Entsorgungshinweise ergeben sich aus den Piktogrammen die auf dem Gerät bzw. der Verpackung aufgebracht sind. Eine Beschreibung der einzelnen Bedeutungen finden Sie im Kapitel „Kennzeichnung“.

### Entsorgung der Transportverpackung

Die Verpackung schützt das Gerät vor Transportschäden. Die Verpackungsmaterialien sind in der Regel nach umweltverträglichen und entsorgungstechnischen Gesichtspunkten ausgewählt und deshalb recycelbar. Das Rückführen der Verpackung in den Materialkreislauf spart Rohstoffe und verringert das Abfallaufkommen. Verpackungsteile (z.B. Folien, Styropor®) können für Kinder gefährlich sein. **Es besteht Erstickungsgefahr!** Bewahren Sie Verpackungsteile außerhalb der Reichweite von Kindern auf und entsorgen Sie sie so schnell wie möglich.

### Anforderungen an den Bediener

Der Bediener muss vor Gebrauch des Gerätes aufmerksam die Bedienungsanleitung gelesen haben.

### Qualifikation

Außer einer ausführlichen Einweisung durch eine sachkundige Person ist keine spezielle Qualifikation für den Gebrauch des Gerätes notwendig.

### Mindestalter

Das Gerät darf nur von Personen betrieben werden, die das 16. Lebensjahr vollendet haben. Eine Ausnahme stellt die Benutzung als Jugendlicher dar, wenn die Benutzung im Zuge einer Berufsausbildung zur Erreichung der Fertigkeit unter Aufsicht eines Ausbilders erfolgt.

### Schulung

Die Benutzung des Gerätes bedarf lediglich einer entsprechenden Unterweisung. Eine spezielle Schulung ist nicht notwendig.

### Wartung und Aufbewahrung



**Vor Wartung- oder Reinigungsarbeiten das Gerät ausschalten und den Netzstecker ziehen.**

Warnung! Verletzungsgefahr durch bewegliche gefährliche Teile.

Halten Sie die Luftschlitzte und das Gehäuse Staub- und Schmutzfrei.

Verwenden Sie zur Reinigung ein weiches Tuch und eine milde Seifenlösung. Vermeiden Sie den direkten Kontakt von scharfen Reinigungsmitteln mit dem Gerät. Sie dürfen keine aggressiven, flüchtigen oder ätzenden Reinigungsmittel verwenden.

Das Gerät ist vor Feuchtigkeit und Staub zu schützen.

Bei längerer Nichtbenutzung das Gerät abgedeckt an einem trockenen, sicheren Ort unzugänglich für Kinder aufbewahren.



**Tragen Sie für den Messerwechsel Sicherheitshandschuhe!**

Öffnen Sie die Haube und lösen Sie das Messer wie beschrieben.

### Fehlersuche

Die Tabelle zeigt mögliche Fehler, deren mögliche Ursache und Möglichkeiten zur Abhilfe. Sollten Sie das Problem trotzdem nicht beseitigen können, ziehen Sie eine Fachkraft zu Rate.



Vor Wartung- oder Reinigungsarbeiten das Gerät ausschalten und den Netzstecker ziehen.



Gefahr eines elektrischen Schlages.

Symptome	Mögliche Ursache	Abhilfe
Maschine läuft nicht	Steckdose defekt	Andere Steckdose benutzen
	Verlängerungskabel beschädigt	Kabel überprüfen, evtl. austauschen
	Sicherung hat	Sicherung wechseln



## Service

Sie haben **technische Fragen? Eine Reklamation? Benötigen Ersatzteile oder eine Bedienungsanleitung?**  
Auf unserer Homepage [www.guede.com](http://www.guede.com) im Bereich **Service** helfen wir Ihnen schnell und unbürokratisch weiter. Bitte helfen Sie uns Ihnen zu helfen. Um Ihr Gerät im Reklamationsfall identifizieren zu können benötigen wir die Seriennummer sowie Artikelnummer und Baujahr. Alle diese Daten finden Sie auf dem Typenschild. Um diese Daten stets zur Hand zu haben, tragen Sie diese bitte unten ein.

**Seriennummer:**

**Artikelnummer:**

**Baujahr:**

**Tel.:** +49 (0) 79 04 / 700-360

**Fax:** +49 (0) 79 04 / 700-51999

**E-Mail:** [support@ts.guede.com](mailto:support@ts.guede.com)

## Wichtige Kundeninformation

Bitte beachten Sie, dass eine Rücksendung innerhalb oder auch außerhalb der Gewährleistungszeit grundsätzlich in der Originalverpackung erfolgen sollte. Durch diese Maßnahme werden unnötige Transportschäden und deren oft strittige Regelung wirkungsvoll vermieden. Nur im Originalkarton ist Ihr Gerät optimal geschützt und somit eine reibungslose Bearbeitung gesichert.

## Technical Data

Fruit chopper	GOH 1500
Art. No	30030
Rated voltage	220 - 240 V
Motor Output ( P1 )	1100 W
Degree of protection	IP X1
Engine Speed	2800 min-1
Guaranteed sound power level LWA	87 dB
Weight	23 kg



Read and understand the operating instructions before using the appliance. Familiarise with the control elements and how to use the appliance properly. Abide by all the safety measures stated in the service manual. Act responsibly toward third parties.

The operator is responsible for accidents or risks to third parties.

In case of any doubts about connection and operation refer please to our customer center

Always keep children and unauthorised persons out of reach of the appliance.

### Specified Conditions of Use

Respecting technical data and safety precautions.

Do not use this product in any other way as stated for normal use. Not observing general regulations in force and instructions from this manual does not make the manufacturer liable for damages.

## Introduction

To enjoy your new fruitshredder as long as possible, please read carefully the Operating Instructions and the attached safety instructions before using it. Further, we recommend keeping the Operating Instructions to recall the product features in the future.

**Within the continuous product development, we reserve the right to make technical changes to improve it.**

**This document represents translation of the original Operating Instructions.**

## General safety instructions



Read carefully these Operating Instructions. Familiarise with the controls and proper use of the machine. Keep the Operating Instructions for future reference.

- The machine may lead to temporary voltage spikes under inappropriate system conditions.
- The machine has exclusively been designed to be used on points of connection not exceeding the maximum allowable system impedance  $Z_{max} = 0.233 \Omega$ .
- As the user, you must make sure, after an agreement with your energy supplier if necessary, that your point of connection where you want the machine to be operated meets the requirement specified above.

## Safe work

### **Keep the place of your work clean!**

Any mess in the place of your work may result in injuries.

### **Consider the environment influences**

Do not expose the machine to rain.

Do not use the machine in a moist or wet environment.

Provide adequate lighting.

Do not use the machine near flammable liquids or gases.

### **Keep other persons in a safe distance!**

Do not let other persons, especially children, touch the machine and the cable. Keep them in a sufficient distance from the place of your work.

### **Store the machine properly!**

A machine that is not being used must be kept in a dry and locked place, inaccessible to children.

### **Do not overload the machine!**

Work within the specified power range.

### **Use the right machine!**

Do not use the machine for purposes for which it has not been designed.

### Take care of your machine!

Comply with the servicing regulations and instructions.

At regular intervals, check the machine cable and have it replaced by an authorised professional if damaged.

At regular intervals, check the extension cable and replace it if damaged. Keep the handles dry, with no oil and grease.

### Be careful!

Pay attention to what you are doing. Work reasonably. Do not use the machine when you are tired.

### WARNING!

Using any other accessory equipment may represent a risk of injury for you.

### Have your machine repaired by an electrician only!

This machine meets the applicable safety provisions. Any repairs may only be executed by an electrician, using original spare parts, otherwise, the user could face a risk of injury.

### Machine-specific safety instructions



Switch the machine off and unplug it before any work on the cutting mechanism.

If the feeder cable gets cut off or damaged when in operation, do not touch it in any case but deactivate the fuse of the respective electrical circuit.



Never use the machine with a damaged cable.



Wear protective gloves, protective glasses, earphones, solid shoes and long trousers.

Any longer shredded material protruding from the machine may get thrown off by impact when being pulled in so keep a safety distance and work carefully.



Watch the rotating cutting knife. Never put your hands and feet to the opening.



Make sure bystanders are not hit or injured by thrown-off items.

Keep bystanders in safe distance from the machine.

Wait until all parts of the machine stop before touching them.



Never use the machine when raining.

Never stand on the collection box.



Never touch in the feeding hopper when the machine is being operated. After switching the machine off, it keeps running for some more seconds.

Children and persons not familiarised with the machine and persons with limited physical, sensory and mental skills must not operate the machine.

Before starting the machine, it must be assembled based on the instructions attached.

Use the FI switch and check it whenever you are going to use it.

Extension cables protected against spraying water and recommended for outdoor use to be used only.



Never touch the plug and outlet by damp or wet hands.

Never run over and jam or jerk or pull the feeder and extension cable. Protect the cable against excess temperatures, oil and sharp edges.



No persons or animals may be present within 3 metres when the machine is being operated. The operator is responsible to other persons in the working area.

Original accessory equipment to be used only.

Do not wear any loose clothing, long laces and ties.

Use the machine in a free space with level and solid surface.



Never use the machine on a paved and gravel surface. Any thrown-off material may cause injuries.

Before putting the machine into operation, check all screws, nuts and other fixing parts if tightened and check all the protective equipment if fitted properly. Replace any damaged or illegible warning and information plates.

Before starting the machine, make sure the feeding hopper is empty.

Keep your face and body beyond feeding hopper reach.

 Prevent your hands, other body parts and clothing from getting near the feeding hopper and ejection hole.

Switch the machine off before collection box hanging or unhooking.

Provide balance and safe posture at all times. Do not incline too much forward and never stand higher than the machine foot when filling.

Make sure, with maximum care, that the processed material does not contain any metal parts, stones, bottles, tins and other undesirable items.

Switch the machine immediately off if any undesirable item gets to the cutting mechanism, if the machine makes strange noise or starts vibrating. Unplug the machine and proceed as follows:

- Review the damage
- Replace any damaged part or have it repaired.
- Check if the parts are not loosened and tighten them if necessary.

Never try to repair the machine, even if you are properly trained in it.

Make sure the processed material does not accumulate in the ejection shaft as this would prevent the transport and could cause a backlash in the feeding hopper.

If the machine is blocked, switch it off and wait until the cutting mechanism stops. Unplug the machine before taking the shredded material out of the machine.

Make sure the covers and protective equipment are not damaged and check them if

fitted properly. Provide any necessary servicing or repair before using the machine.

Never try to change the engine speed settings. Contact a professional in case of any problem.

At all times, keep the ventilation slots with no remains and other deposits to prevent engine damage and possible fire.

Never lift or carry the machine when the engine is running.

Switch the machine off and wait until the cutting mechanism stops. Unplug the machine when leaving the place of your work.

Never tilt the machine when being operated.

Never expose the machine to rain and moisture. Keep the machine in a dry place only.

Never try to put the emergency switch-off out of service.

#### **Use as designated**

The machine has been designed to shred fibrous and woody garden waste. The collection box has only been designed for collecting (not storing) the shredded material. Never stand on the collection box.

The machine cannot be used for works other than for which the machine has been designed and that are specified in the Operating Instructions. Any other use is a use in conflict with the designation. The manufacturer will not be liable for any consequential damage and injuries. Please be sure to know that the machine has not been designed for industrial purposes.

#### **Assembly**

Caution! The machine must be switched off and unplugged before any servicing, cleaning and assembly. The same must be done if the feeder cable has been damaged, cut or entangled.

Respect the system voltage: The current source voltage must match the details on the type label of the machine.

An extension cable with a small conductor cross-section significantly reduces the machine performance. At least 3 x 1,5 mm<sup>2</sup> for cables with length to 25 m and at least 2,5 mm<sup>2</sup> for cables longer than 25 m. Caution! Extension cables not specified must not be used. The extension cable, plug and coupling must be watertight and approved for outdoor use.

Cable connections must be dry and must not lie on the ground.

If a cable reel is used, it must be unreel.

**Operation**

Put the machine on a solid and even surface at all times. Never tilt or move the machine when the engine is running.

Caution! The engine runs down after switching the machine off.

Prevent undesirable items, e.g. stones, glass, metals, plastic or textile materials from entering the feeding hopper and subsequently to the machine and cutting cylinder as the machine could get damaged.

The feeding hopper must be empty.

**Working instructions**

- **Insert only such amount of shredded material that the feeding hopper does not get blocked.**



 **Never touch in the opening, not even when the engine is off. Knives are sharp! To insert shredded material in the opening, use the feeding help.**





**Marking**

**Product safety:**



	
Product corresponds to applicable EU standards	

**Prohibitions:**





	
No pulling the plug!	Protect against rain and moisture!

	
Warning/Caution	Warning against dangerous voltage
	
	Warning! Rotating machine represents a risk of injury!
	
Unsuitable for outdoor spaces	Keep bystanders in safe distance from the machine.



**Commands:**



	
General command sign	Please read the Operating Instructions before using the machine
	
Use protective glasses and headphones	Protective gloves to be used

**Environment protection:**

	
Dispose waste professionally so as not harm the environment.	Packing cardboard material may be delivered to collecting centres for recycling.
	
Any defective and/or disposed electric or electronic devices must be delivered to respective collection centres.	Put on the loops!

**Package:**

	
Protect against moisture Caution - Fragile This side up	Interseroh-Recycling

Collection box capacity	Protection type
	
Weight	Noise

### Warranty

A warranty period of 12 months applies to commercial use and 24 months apply to private use and commences on the day of purchase of the device.

Warranty applies exclusively to failures due to defective material or workmanship. An original sale slip with indication of date of sale must be presented in case of claiming for the warranty rights.

Warranty does not cover unprofessional use such as device overload, violent use, damage caused by third party or foreign materials, failure to comply with operations and assembly manual, and normal wear and tear.

### Residual risks and protective measures

#### Electrical residual risks:

Risk	Description	Protective measure(s)
Direct electric contact	Electric shock	Safety switch against stray current FI
Indirect electric contact	Electric shock through medium	Safety switch against stray current FI

#### Other risks:

Risk	Description	Protective measure(s)
Thrown-off items	Shredded material, undesirable items and similar may get thrown off by the machine and cause injury	Gloves and protective glasses to be worn at all times.
		You and bystanders must keep sufficient safety distance
Slipping, tripping or falling of persons	The feeder cable and machine itself may be a reason of tripping.	Take appropriate measures, depending on the type of installation. (appropriate place, installation, installation place marking, etc.)

### Emergency Action

Apply the first aid adequate to the injury and get qualified medical assistance as quickly as possible. Protect the injured person from more accidents and calm him/her down.

**For the sake of eventual accident, in accordance with DIN 13164, a workplace has to be fitted with a first-aid kit. It is essential to replace any used material in the first-aid kit immediately after it has been used. If you seek help, state the following pieces of information:**

1. Accident site
2. Accident type
3. Number of injured persons
4. Injury type(s)

### Disposal

Disposal instructions are illustrated in the form of pictograms on the device or packaging. Description of the pictograms is given in "Identification" chapter.

#### Disposal of transport packaging

Packaging protects the device against damage during transport. Packaging materials are usually selected according to their effect on environment and disposal methods and can therefore be recycled. Returning of the packaging back to circulation saves resources and costs for packaging disposal. Parts of the packaging (e.g. foil, styropor) may be dangerous for children. **Risk of suffocation!** Keep these parts of the packaging out of reach of children and dispose as soon as possible.

### Operator requirements

The operator must carefully read the Operating Instructions before using the machine.

### Qualification

No special qualification is necessary for using the machine apart from detailed instruction by an expert.

### Minimum age

The machine can only be operated by persons over 16 years of age. An exception includes youngsters operating the machine within their professional education to achieve necessary skills under trainer's supervision.

### Training

Using the machine only requires appropriate instructions by a professional or reading the Operating Instructions. No special training necessary.

### Servicing and keeping



**Switch the machine off and unplug it before any servicing and cleaning.**

Keep the ventilation slot and body without any dust and dirt.

To clean the machine, use a smooth and fine soap water solution. Prevent any direct contact of aggressive cleaning agents with the machine. No aggressive, volatile or caustic cleaning agents may be used.

The machine needs to be protected against moisture and dust.

If the machine is used for a longer time, keep it covered in a dry, safe place inaccessible to children.

 **Wear safety gloves when changing the knife!**

Open the cover and loosen the knife

**Troubleshooting**

The table shows possible failures, their causes and remedy options. If the problem still cannot be removed, contact a professional to help you.



Switch the machine off and unplug it before any servicing and cleaning.



Risk of electric shock.

Symptom	Possible cause	Remedy
Machine not running	Collection box not fitted properly	Install the collection box properly
	Feeding hopper not fitted properly	Install the feeding hopper properly
	Defective outlet	Use another outlet
	Extension cable is	Check or replace the

**Service**

**Any technical questions? Complaint? Do you need spare parts or operation manual?**

Go to our website [www.guede.com](http://www.guede.com) and the section **Service** will help you quickly and without bureaucracy. Please, help us to help you. In order to identify your device in case of complaint, please indicate serial number, order number and year of manufacture. All information is available on the product label. To have all information always at hand, put them down.

**Serial number:**

**Order number:**

**Year of manufacture:**

**Phone:** +49 (0) 79 04 / 700-360

**Fax:** +49 (0) 79 04 / 700-51999

**E-Mail:** [support@ts.guede.com](mailto:support@ts.guede.com)

**Important information for the customer**

Please be sure to know that returning the product in or after the warranty period must be made in the original packaging.



## Caractéristiques techniques

Hachoir à fruits	GOH 1500
N° de commande	30030
Tension nominale	220 - 240 V
Puissance du moteur (P1 )	1100 W
Degré de protection	IP X1
Alimentation	2800 min-1
Longueur de câble	87 dB
Poids	23 kg



Lisez attentivement ce mode d'emploi avant la première utilisation de l'appareil et assurez-vous de l'avoir bien compris. Familiarisez-vous avec les éléments de commande et l'utilisation correcte de l'appareil. Respectez toutes les consignes de sécurité figurant dans le mode d'emploi. Comportez-vous de façon responsable vis-à-vis des autres personnes.

L'utilisateur est responsable des accidents et dangers vis-à-vis de tierces personnes.

Si vous avez des doutes en ce qui concerne le branchement et l'utilisation de l'appareil, contactez le service clients.

Éloignez les enfants et les personnes non autorisées de l'appareil.

### Utilisation conforme aux prescriptions

Compte tenu des caractéristiques techniques et consignes de sécurité Comme déjà indiqué, cette machine n'est conçue que pour être utilisée conformément aux prescriptions. Le fabricant décline toute responsabilité en cas de non-respect des règles en vigueur et des dispositions indiquées dans ce mode d'emploi.

## Introduction

Afin de pouvoir profiter le plus longtemps possible de votre nouveau broyeur de végétaux, veuillez lire attentivement le mode d'emploi et les consignes de sécurité jointes. Nous vous recommandons également de conserver le mode d'emploi pour une consultation ultérieure éventuelle.

Dans le cadre du développement continu de nos produits, nous nous réservons le droit aux modifications techniques dans le but d'amélioration.

**Ce document est un mode d'emploi original.**

## Consignes générales de sécurité



Lisez attentivement ce mode d'emploi. Familiarisez-vous avec les éléments de commande et l'utilisation correcte de l'appareil. Rangez soigneusement le mode d'emploi pour une utilisation ultérieure.

- L'appareil peut provoquer dans des conditions inadéquates des variations passagères de tension.
- L'appareil est destiné exclusivement à l'utilisation sur des points de branchement ne dépassant pas l'impédance de secteur maximale admissible  $Z_{max} = 0,233 \Omega$ .
- En tant qu'utilisateur, vous devez veiller (si nécessaire, après l'accord avec votre fournisseur d'énergie) à ce que votre point de branchement sur lequel vous souhaitez utiliser l'appareil réponde à l'exigence citée ci-dessus.

## Travail en sécurité

### **Maintenez votre lieu de travail en ordre!**

Le désordre sur le lieu de travail augmente des risques d'accidents et de blessures.

### **Prenez en considération les conditions atmosphériques.**

N'exposez pas l'appareil à la pluie.

Ne l'utilisez pas dans un milieu humide ou mouillé.

Assurez un éclairage suffisant.

N'utilisez pas l'appareil à proximité des liquides ou des gaz inflammables.

### **Veillez à ce que les autres personnes respectent une distance de sécurité!**

Ne laissez pas les autres personnes, en particulier les enfants, toucher l'appareil et le câble. Éloignez-les suffisamment de votre lieu de travail.

### **Rangez l'appareil à un endroit sûr!**

Si vous n'utilisez pas l'appareil, rangez-le dans une pièce sèche, fermée à clé de façon à ce qu'il ne soit pas accessible aux enfants.

### Ne surchargez pas l'appareil!

Travaillez dans la gamme de puissance indiquée.

### Utilisez l'appareil adéquat!

Utilisez les appareils uniquement dans le but dans lequel ils ont été conçus.

### Prenez soin de votre appareil!

Respectez les règles et les consignes d'entretien.

Contrôlez régulièrement le câble de l'appareil et s'il est endommagé, faites-le remplacer par un spécialiste agréé.

Maintenez les poignées sèches, sans huiles et graisses.

### Soyez attentifs.

Faites attention à ce que vous faites. Utilisez le bon sens. N'utilisez pas la machine si vous êtes fatigués.

### AVERTISSEMENT!

L'utilisation d'autres accessoires peut représenter pour vous un risque de graves blessures.

### Confiez la réparation de votre appareil à un électricien!

Cet appareil répond aux dispositions de sécurité correspondantes. Les réparations doivent être confiées uniquement à un électricien utilisant uniquement des pièces détachées d'origine, faute de quoi l'utilisateur s'expose à des risques d'accident.

### Consignes de sécurité spécifiques pour l'appareil



Avant toute intervention sur le mécanisme de coupe, arrêtez l'appareil et retirez la fiche de la prise.

En cas de section et d'endommagement du câble d'alimentation pendant le fonctionnement, ne le touchez pas, désactivez la sécurité du circuit électrique correspondant.



N'utilisez jamais l'appareil avec câble endommagé.



Portez des gants de protection, des lunettes de protection, un casque antibruit, des chaussures rigides et un pantalon long.



Veillez à ce que les personnes aux alentours ne soient pas touchées ou blessées par des objets éjectés.

Éloignez suffisamment de l'appareil les personnes aux alentours.

Avant de toucher les parties de l'appareil, attendez qu'elles s'arrêtent.



N'utilisez jamais l'appareil sous la pluie.

Ne montez jamais sur le bac de récupération.



N'introduisez jamais les mains dans la trémie de remplissage pendant le fonctionnement de l'appareil. L'appareil continue à tourner encore quelques secondes après son arrêt.

Les personnes et les enfants ignorant le fonctionnement de l'appareil ainsi que les personnes avec capacités physiques, sensorielles et psychiques limitées ne doivent pas utiliser l'appareil.

Avant de mettre l'appareil en marche, montez-le selon la notice fournie.

Utilisez l'interrupteur FI et contrôlez-le avant chaque utilisation.

Utilisez uniquement des rallonges protégées contre les projections d'eau et approuvées pour l'utilisation extérieure.



Ne touchez jamais la fiche et la prise avec les mains humides ou mouillées.

Ne roulez jamais sur le câble d'alimentation et la rallonge, ne le pincez pas, ne l'arrachez pas et ne tirez pas dessus. Protégez le câble des températures excessives, de l'huile et des bords tranchants.



Pendant le fonctionnement, aucune personne ou animal ne doit demeurer dans un rayon de 3 mètres de l'appareil. L'utilisateur est responsable des tiers dans la zone de travail.

Utilisez exclusivement des accessoires d'origine.

Ne portez pas de vêtements larges, des lacets longs et des cravates.

Utilisez l'appareil dans un espace libre avec support droit et solide.



N'utilisez jamais l'appareil sur un support pavé et gravillonné. Le matériel éjecté peut provoquer des blessures.

Avant de mettre l'appareil en marche, contrôlez si toutes les vis, écrous et autres pièces de fixation sont bien serrés et les dispositifs de protection correctement placés. Remplacez les tableaux d'avertissement et d'information endommagés ou illisibles.

Avant d'allumer l'appareil, assurez-vous que la trémie est vide.

Éloignez le visage et le corps de la trémie de remplissage.



Évitez d'approcher les mains, les autres parties du corps et les vêtements de la trémie de remplissage et de la goulotte d'éjection. Pour insérer la branche dans l'orifice, utilisez l'accessoire d'alimentation.

Avant d'accrocher ou de décrocher le bac de récupération, arrêtez l'appareil.

Veillez toujours à maintenir l'équilibre et à une posture sûre. Ne vous penchez jamais trop en avant et ne vous placez jamais lors du remplissage plus haut que la patte de l'appareil.

Arrêtez immédiatement l'appareil si un objet étranger pénètre dans l'appareil, l'appareil émet des sons inhabituels ou se met à vibrer. Retirez la fiche de la prise et procédez comme suit :

- Évaluez le dommage
- Remplacez toutes les parties endommagées ou faites-les réparer.
- Contrôlez si les parties sont desserrées, si nécessaire, resserrez-les.

N'essayez jamais de réparer l'appareil, même si vous avez été formé.

Veillez à ce que le matériel travaillé ne s'accumule pas dans la goulotte d'éjection; cela empêche le transport et peut provoquer le rebond dans la trémie de remplissage.

Si l'appareil est bouché, arrêtez-le et attendez que le mécanisme de coupe s'arrête. Avant de retirer le matériel à broyer de l'appareil, retirez la fiche de la prise.

Contrôlez si les capots et les dispositifs de protection ne sont pas endommagés et s'ils sont bien fixés. Avant l'utilisation, procédez éventuellement à l'entretien ou la réparation nécessaire.

N'essayez jamais de modifier le réglage des tours du moteur. Si vous avez un problème, faites appel à un spécialiste.

Maintenez les fentes d'aération sans résidus et autres dépôts, afin d'éviter l'endommagement du moteur et un éventuel incendie. Ne levez jamais l'appareil ou ne le portez pas lorsque le moteur est en marche.

Avant de quitter le lieu de travail, arrêtez l'appareil, attendez que le mécanisme de coupe s'arrête et retirez la fiche de la prise.

N'inclinez jamais l'appareil pendant son fonctionnement.

N'exposez jamais l'appareil à la pluie et l'humidité. Rangez l'appareil dans un endroit sec.

N'essayez jamais de mettre hors service le bouton d'arrêt d'urgence.

#### Utilisation en conformité avec la destination

Il est interdit d'utiliser cet appareil pour d'autres travaux que ceux pour lesquels il a été conçu et qui sont décrits dans le mode d'emploi.

Toute autre utilisation est considérée comme contraire à la destination. Le fabricant décline toute responsabilité pour des dommages consécutifs à une telle utilisation. Notez que nos appareils ne sont pas conçus pour l'utilisation industrielle.

### Montage

Attention! Avant l'entretien, le nettoyage et le montage, arrêtez l'appareil et retirez la fiche de la prise. Ces opérations doivent être effectuées également si le câble d'alimentation est endommagé, sectionné ou emmêlé.

Respectez la tension de secteur : la tension de la source de courant doit correspondre aux données figurant sur la plaque signalétique de l'appareil.

Une rallonge avec section de conducteur trop petite réduit considérablement la puissance de l'appareil. Pour des câbles jusqu'à 25m de longueur – section minimale 3 x 1,5mm<sup>2</sup>, pour des câbles de plus de 25m de longueur – section minimale 2,5mm<sup>2</sup>. Attention ! Il est interdit d'utiliser des rallonges non homologuées. La rallonge, la fiche et le raccord doivent être étanches et approuvés pour l'utilisation extérieure.

Les raccords de câbles doivent être secs et ne doivent pas reposer sur le sol.

En cas d'utilisation d'un tambour à câble, déroulez ce dernier.

### Consignes de travail

- N'insérez pas trop de matériel à broyer pour éviter que la trémie de remplissage ne se bouche.
- Ne broyez pas des déchets souples sans consistance rigide, compostez-les directement.
- Veillez à ce que le matériel broyé tombe sans obstacles dans le bac de récupération ou le sac de ramassage – risque de bouchage !
- Vous obtiendrez des résultats optimaux si vous broyez les branches fraîches peu de temps après les avoir coupé.



 **Ne mettez jamais les mains dans l'ouverture, même si le moteur est arrêté. Les lames sont tranchantes ! Pour insérer le matériel broyé dans l'orifice, utilisez l'accessoire d'alimentation.**

### Symboles





#### Sécurité du produit:

	
Produit répond aux normes correspondantes de la CE	





#### Interdictions:

	
Défense de tirer sur le câble !	Protégez de la pluie et de l'humidité !



#### Avertissement:



	
Avertissement/attention	Avertissement – tension électrique dangereuse
	
	Avertissement ! L'appareil en rotation représente un risque d'accident !
	
Ne convient pas à l'utilisation à l'intérieur	Veillez à ce que les personnes respectent une distance de sécurité de l'appareil

#### Consignes:

	
Signe d'ordre général	Lisez le mode d'emploi avant l'utilisation.
	
Portez des lunettes de protection et un casque antibruit	Portez des gants de protection !

#### Protection de l'environnement:

	
---	---

Liquidez les déchets de manière à ne pas nuire à l'environnement.	Déposez l'emballage en carton au dépôt pour recyclage.
	
Déposez les appareils électriques ou électroniques défectueux et/ou destinés à liquidation au centre de ramassage correspondant.	Mettez les boucles !

#### Emballage:

	Protégez de l'humidité Attention - fragile Sens de pose
---	---

#### Caractéristiques techniques:

	
Poids	Niveau sonore
	
	N'insérez pas la main dans l'orifice d'entraînement ! Risque de blessures !

#### Garantie

La durée de la garantie est de 12 mois en cas d'une utilisation industrielle et de 24 mois pour le consommateur final. La période de garantie commence à courir à compter de la date d'achat de l'appareil.

La garantie s'applique exclusivement sur les défauts de matériel ou des défauts de fabrication. En cas de réclamation pendant la durée de la garantie, veuillez joindre l'original du justificatif d'achat comportant la date d'achat.

La garantie ne couvre pas une utilisation incompétente, telle que surcharge de l'appareil, utilisation de force, endommagement par une personne étrangère ou un objet étranger, non respect du mode d'emploi et du mode de montage et usure normale.

#### Risques résiduels et mesures de protection

##### Risques résiduels électriques:

Risque	Description	Mesure(s) de protection
Contact électrique direct	Électrocution	Disjoncteur différentiel FI
Contact électrique indirect	Électrocution à travers un liquide	Disjoncteur différentiel FI

##### Autres risques:

Risque	Description	Mesure(s) de protection
Objets éjectés	Le matériel broyé, des objets étrangers, etc. peuvent être éjectés de l'appareil et provoquer des blessures	Portez toujours des gants et des lunettes de protection.  Vous, ainsi que les personnes aux alentours, devez respecter une distance de sécurité.
Glissement, trébuchement ou chute des personnes	Le câble d'alimentation et l'appareil eux-mêmes peuvent provoquer un trébuchement.	Adoptez des mesures correspondantes en fonction du type d'installation (lieu d'installation adéquat, marquage du lieu d'installation, etc.).

#### Conduite en cas d'urgence

Effectuez les premiers gestes de secours et appelez rapidement les premiers secours. Protégez le blessé d'autres blessures et calmez-le.

**Pour des raisons de risque d'accident, le lieu de travail doit être équipé d'une armoire à pharmacie selon DIN 13164. Il est nécessaire de compléter immédiatement le matériel pris dans l'armoire à pharmacie. Si vous appelez les secours, fournissez les renseignements suivants:**

1. Lieu d'accident
2. Type d'accident
3. Nombre de blessés
4. Type de blessure

#### Liquidation

Les consignes de liquidation résultent des pictogrammes indiqués sur l'appareil ou sur l'emballage. La description des significations individuelles se trouve dans le chapitre « Indications sur l'appareil ».

##### Liquidation de l'emballage de transport

L'emballage protège l'appareil de l'endommagement lors du transport. En général, le matériel d'emballage est choisi de façon à ce qu'il réponde aux règles de protection de l'environnement et de liquidation des déchets, par conséquent, il peut être recyclé.

La remise de l'emballage dans le circuit de matières permet d'économiser des matières premières et de réduire les déchets.

Des parties de l'emballage (telles que films, styropore) peuvent être dangereux pour les enfants. **Danger d'étouffement !**

Rangez les parties de l'emballage hors de portée des enfants et liquidez-les le plus rapidement possible.

#### Exigences à l'égard de l'opérateur

L'opérateur doit lire attentivement la notice avant d'utiliser l'appareil.

### Qualification

Mis à part l'instruction détaillée par un spécialiste, aucune autre qualification spécifique n'est requise.

### Âge minimal

L'appareil peut être utilisé uniquement par des personnes de plus de 16 ans, exception faite des adolescents manipulant l'appareil dans le cadre de l'enseignement professionnel sous la surveillance du formateur.

### Formation

L'utilisation de l'appareil nécessite uniquement l'instruction par un spécialiste, éventuellement par la notice. Une formation spéciale n'est pas nécessaire.

### Entretien et stockage



**Avant de procéder au réglage et à l'entretien, retirez d'abord la fiche de la prise !**

Maintenez la fente d'aération et le corps sans poussière et impuretés.

Utilisez pour le nettoyage un chiffon doux et une solution savonneuse légère. Évitez le contact direct avec des produits de nettoyage agressifs. N'utilisez jamais des produits agressifs, volatils ou caustiques.

Faites contrôler le broyeur électrique de végétaux une fois par an par un spécialiste agréé qualifié.

Protégez l'appareil de l'humidité et de la poussière.

En cas de non utilisation prolongée, rangez l'appareil dans

### Recherche des pannes

Le tableau indique les pannes possibles, leur cause probable et les possibilités de leur suppression. Si vous n'arrivez pas à résoudre le problème, faites appel à un spécialiste.



**Avant l'entretien et le nettoyage, arrêtez l'appareil et retirez la fiche de la prise.**



**Risque d'électrocution.**

Symptôme	Cause possible	Suppression
La machine ne marche pas	Le bac de récupération est mal inséré.	Montez correctement le bac de récupération
	La trémie de remplissage est mal montée.	Montez correctement la trémie de remplissage
	Prise défectueuse	Utilisez une autre prise

### Service

**Vous avez des questions techniques ? Une réclamation ? Vous avez besoin de pièces détachées ou d'un mode d'emploi ?**

Nous vous aiderons rapidement et sans bureaucratie inutile par l'intermédiaire de nos pages Web [www.guede.com](http://www.guede.com) dans la rubrique **Service**. Aidez-nous pour que nous puissions vous aider. Pour identifier votre appareil en cas de réclamation, nous avons besoin du numéro de série, numéro de produit et l'année de fabrication. Toutes ces informations se trouvent sur la plaque signalétique. Pour avoir ces informations toujours à portée de main, veuillez les inscrire ici :

**Numéro de série :**  
**N° de commande :**  
**Année de fabrication :**

**Tél.:** +49 (0) 79 04 / 700-360  
**Fax:** +49 (0) 79 04 / 700-51999  
**E-mail:** [support@ts.guede.com](mailto:support@ts.guede.com)

### Informations importantes pour le client

Nous vous informons que l'appareil doit être retourné pendant la durée de la garantie ou après la garantie dans son emballage d'origine. Cette mesure permet d'éviter efficacement l'endommagement inutile lors du transport. L'appareil est protégé de façon optimale seulement dans l'emballage d'origine et son traitement continu est ainsi assuré.

## Dati tecnici

Tritatutto per la frutta	GOH 1500
N°. Articolo	30030
Tensione nominale	220 - 240 V
Potenza del motore ( P1)	1100 W
Tipo di protezione	IP X1
Connessione	2800 min-1
Lunghezza cavo	87 dB
Peso	23 kg



Usare l'apparecchio solo dopo aver letto con attenzione e capito le istruzioni per l'uso. Prendere in conoscenza gli elementi di comando e l'uso corretto dell'apparecchio. Rispettare tutte le istruzioni di sicurezza riportate nel Manuale. Comportarsi con cura verso le altre persone. L'operatore è responsabile verso i terzi degli incidenti oppure pericoli. In caso dei dubbi sul collegamento ed uso dell'apparecchio, rivolgersi cortesemente al CAT. L'apparecchio pu essere utilizzato da bambini di età pari o superiore a 8 anni e da persone con ridotte facoltà fisiche, sensoriali o mentali non-ché da persone prive di sufficiente esperienza e/o conoscenza dello stesso se sorvegliate o istruite in merito all'utilizzo sicuro dell'apparecchio e consapevoli degli eventuali rischi derivanti da un utilizzo improprio. Tenere sempre i bambini e le persone non adatte fuori dalla portata dell'apparecchio.

### Utilizzo conforme

Con riferimento ai dati tecnici ed alle istruzioni di sicurezza Utilizzare il prodotto solo per l'uso per cui è previsto. All'inadempimento delle istituzioni delle direttive generalmente valide e delle istituzioni nel presente Manuale il costruttore non assume alcuna responsabilità dei danni.



## Premessa

attentamente il Manuale d'Uso e le istruzioni di sicurezza in allegato, per favore. Consigliamo inoltre di conservare il Manuale d'Uso per caso in cui avreste i dubbi sulle funzioni dell'apparecchio in futuro.

**Per i motivi dello sviluppo continuo del prodotto ci riserviamo il diritto di esecuzione delle modifiche tecniche per lo scopo di miglioramento dello stesso.**

**Questo documento rappresenta il Manuale d'Uso originale.**

## Istruzioni di sicurezza generali



Leggere attentamente questo Manuale d'Uso. Prendere in conoscenza gli elementi di comando e l'uso corretto dell'apparecchio. Conservare il Manuale d'Uso per le future consultazioni.

- L'apparecchio è conforme ai requisiti della norma EN 61000-3-11 ed è sottoposto alle condizioni speciali per la connessione. Questo significa che l'uso sui punti d'allacciamento scelti a volontà non è ammissibile.
- L'apparecchio, in condizioni non adatte della rete, può provocare le oscillazioni temporanee della tensione.
- L'apparecchio è destinato esclusivamente ad uso sui punti d'allacciamento che non superano l'impedenza massima ammissibile della rete  $Z_{max} = 0,233 \Omega$ .
- In caso di necessità, l'Utente deve assicurare dopo l'accordo con il fornitore dell'energia elettrica che il punto d'allacciamento, dove dovrà essere connesso l'apparecchio, dovrà rispettare il requisito sopra indicato.

## Lavoro sicuro

### **Mantenere pulita la zona di lavoro!**

Posto di lavoro disordinato può portare all'incidente.

### **Riguardare agli impatti dell'ambiente.**

Non sottoporre l'apparecchio alla pioggia. Non utilizzare l'apparecchio nell'ambiente umido e/o bagnato.

Assicurare la buona illuminazione. Non utilizzare l'apparecchio in vicinanza dei liquidi infiammabili oppure gas.

### **Le altre persone tenere in distanza sicura!**

Non permettere che le altre persone, soprattutto i bambini tocchino l'apparecchio e il cavo. Mantenerne in distanza sufficiente dalla zona di lavoro.

### **Conservare bene l'apparecchio!**

L'apparecchio non utilizzato dovrebbe essere conservato nel luogo asciutto, chiuso, fuori la portata dei bambini.

### **Non sovraccaricare l'apparecchio!**

Lavorare in gamma di potenza indicata

### **Utilizzare l'apparecchio giusto!**

Non utilizzare l'apparecchio per gli scopi, per i cui non è destinato.

### **Trattare l'apparecchio con cura!**

Rispettare le prescrizioni per la manutenzione e le istruzioni.

Controllare periodicamente il cavo dell'apparecchio e nel caso di danneggiamento far sostituirlo del professionista qualificato.

Controllare periodicamente il cavo di prolunga, sostituirlo se danneggiato. I manichi mantenere asciutti, senza le tracce dell'olio e/o grasso.

### **Porre l'attenzione!**

Porre attenzione a ciò, che state facendo.

Lavorare razionalmente. Non utilizzare l'apparecchio, quando siete stanchi.

### **AMMONIMENTO!**

L'applicazione degli accessori non adatti può costituire il pericolo delle ferite.

### **Far riparare l'apparecchio solo dall'elettricista!**

Questo apparecchio è conforme alle relative istituzioni di sicurezza. Le riparazioni deve eseguire solo l'elettricista che utilizzerà i ricambi originali, altrimenti ciò potrebbe rappresentare il rischio dell'incidente dell'Utente.

### **Istruzioni di sicurezza specifiche per l'apparecchio**



Prima di lavorare sul meccanismo di taglio spegnere l'apparecchio e sconnettere la spina dalla presa.

In caso di taglio del cavo d'alimentazione durante l'esercizio oppure danneggiamento, non toccarlo in nessun caso ma disattivare il fusibile del circuito elettrico relativo.



Mai utilizzare l'apparecchio con cavo difettoso.



Indossare i mezzi di protezione come guanti, occhiali, cuffie, calzatura rigida e pantaloni lunghi.



Attenzione al coltello in rotazione. Mai mettere le mani e/o piedi nel foro d'alimentazione



Attendersi a che le persone circostanti non siano colpite dagli oggetti lanciati.

Tenere le persone circostanti in distanza sicura dall'apparecchio.

Attendere finché tutte le parti dell'apparecchio si fermano e toccarle appena dopo.



Mai utilizzare l'apparecchio in pioggia

Mai salire sul box di raccolta.



Mai mettere le mani nella tramoggia d'alimentazione con l'apparecchio in funzione. Dopo lo spegnimento l'apparecchio gira ancora alcuni secondi!

L'apparecchio non deve essere utilizzato dai bambini e dalle persone non aventi la conoscenza dell'apparecchio e dalle persone di capacità fisica, mentale ecc. limitate.

Prima di messa in funzione, l'apparecchio deve essere assemblato secondo le istruzioni in allegato.

Utilizzare l'interruttore FI e controllarlo prima di ogni uso.

Utilizzare solo i cavi di prolunga protetti agli spruzzi d'acqua, e provati per l'uso esterno.



MAI toccare le prese né spine con le mani umide e/o bagnate.

Mai passare sul cavo d'alimentazione e di prolunga, non schiacciarlo, né piegarlo oppure tirarlo con la forza. Proteggere il cavo alle temperature elevate, olio e spigoli vivi.



Con l'apparecchio in funzione non devono sostare in circostanza di 3 m né le persone né gli animali. L'operatore assume la responsabilità dei terzi presenti in zona di lavoro.

Utilizzate esclusivamente gli accessori originali.

Non indossare gli indumenti larghi, corde lunghe né cravatte.

Esercitare l'apparecchio all'aperto, sul suolo piano e rigido.



Mai utilizzare l'apparecchio sul suolo di lastrico oppure pietrisco. Il materiale lanciato può provocare le ferite.

Prima di messa in esercizio controllare tutte le viti, dadi ed altri elementi di fissaggio, se serrati, e montaggio corretto dei dispositivi di protezione.

Sostituire le etichette d'avviso ed informative, se danneggiate oppure illeggibili.

Assicurarsi prima di accensione che la tramoggia di riempimento sia vuota.

Tenere la faccia e il corpo fuori la portata della tramoggia.



Evitare che le mani, le altre parti del corpo e gli indumenti si avvicinino alla tramoggia oppure al boccone di scarico. Per infilare il ramo al foro utilizzare l'attrezzo alimentatore.

Spegnere l'apparecchio prima di agganciare / sganciare il serbatoio da raccolta.

Assicurare la posizione del corpo sicura e mantenere sempre l'equilibrio.

Non inclinarsi troppo in avanti ed al riempimento non stare mai più alti di piede dell'apparecchio.

Attendersi con massima cura a che il materiale lavorato non contenga le parti metalliche, pietre, bottiglie ed altri corpi estranei.

Spegnere immediatamente l'apparecchio in caso di caduta del corpo estraneo nel meccanismo di taglio, quando emette i rumori strani oppure comincia a vibrare. Sconnettere la spina dalla presa e procedere come segue:

- valutare il danno
- cambiare tutte le parti difettose, farne riparare eventualmente.
- controllare il fissaggio e serraggio delle parti, fissarle e serrarle eventualmente.

Mai tentare riparare l'apparecchio, anche nel caso in cui siete adeguatamente istruiti.

Badare a che il materiale lavorato non si accumuli nel canale di scarico, ciò impedisce il trasporto e può provocare il retrocolpo nella tramoggia.

Spegnere l'apparecchio intasato ed attendere finché si ferma il meccanismo di taglio. Sconnettere la spina dalla presa prima di estrarre il materiale triturato dall'apparecchio.

Controllare che i carter e dispositivi di sicurezza non presentano i danni e sono correttamente montati. Eseguire eventualmente prima dell'uso la manutenzione necessaria oppure la riparazione.

Mai tentare di cambiare l'impostazione dei giri del motore. Avendo il problema, rivolgersi al professionista.

Le fessure di ventilazione mantenere sempre ben pulite, senza polvere ed altri sedimenti, per evitare i danni sul motore e l'incendio possibile.

Mai sollevare oppure spostare l'apparecchio con il motore in marcia.

Abbandonando il luogo di lavoro spegnere prima l'apparecchio, attendere che si ferma il meccanismo di taglio e sconnettere sempre la spina dalla presa.

Mai inclinare l'apparecchio in funzione.

Sottoporlo MAI alla pioggia ed umidità. Depositare l'apparecchio solo nel luogo asciutto.

Mai tentare di escludere la funzione di spegnimento in emergenza.

#### Uso in conformità alla destinazione

Non è possibile eseguire con tal apparecchio i lavori diversi da quelli, per i quali è stato costruito e chi sono descritti nel Manuale d'Uso. Ogni altro uso non è conforme alla destinazione.

Il costruttore non assume la responsabilità dei successivi danni e delle ferite. Tenere presente che i nostri apparecchi non sono costruiti per l'uso industriale.

## Manutenzione e conservazione

### Montaggio

Attenzione! Prima di ogni manutenzione, pulizia e montaggio bisogna spegnere l'apparecchio e sconnettere la spina dalla presa. Lo stesso vale in caso del cavo d'alimentazione danneggiato, tagliato, bloccato.

Rispettare la tensione di rete: la tensione della fonte deve corrispondere ai dati indicati sulla targhetta dell'apparecchio.

Il cavo di prolunga con la sezione insufficiente abbassa notevolmente la potenza dell'apparecchio. Per cavi fino a 25 m di lunghezza minimo  $3 \times 1,5 \text{ mm}^2$ , per cavi oltre i 25 m è minimo di  $2,5 \text{ mm}^2$ . Attenzione! Non devono essere utilizzate le prolunghine non corrispondenti alle norme. Il cavo di prolunga, la spina etc. devono essere impermeabili ed approvati all'uso in esterno.

Le giunzioni dei cavi devono essere asciutte e non devono essere appoggiate sulla terra.

La prolunga in forma di bobina deve essere svolta.

### Esercizio

Appoggiare la macchina superficie solida e piana. Mai inclinare / manipolare l'apparecchio con il motore in marcia.

Attenzione! Dopo lo spegnimento il motore gira ancora.

Eliminare la terra dalle radici ed evitare l'ingresso dei corpi estranei come le pietre, vetro, metalli, plastici, tessili nella tramoggia e quindi nell'apparecchio e nel cilindro di taglio; potrebbero danneggiare l'apparecchio.

La tramoggia di carico deve essere vuota.

### Accensione

Interruttore ON/OFF (fig. 5) premere su.

### Spegnimento

Interruttore ON/OFF (fig. 5) premere giù.

### Sicurezza al ravviamento

La sicurezza al ravviamento impedisca l'avviamento accidentale dell'apparecchio dopo la mancanza della corrente.

### Sicurezza a sovraccarico

Nel caso in cui l'apparecchio deve subire il grande carico (es. bloccaggio del cilindro di taglio), dopo alcuni secondi interviene la sicurezza e l'apparecchio si ferma.

### Istruzioni di lavoro

- **Inserire solo la quantità del materiale che la tramoggia non si tamponi.**



 **Mai mettere le mani nel foro né con il motore spento.**

## Segnaletica

### Sicurezza del prodotto:

	
Prodotto è conforme alle relative norme CE	





### Divieti:

	
Vietato tirare il cavo	Proteggere alla pioggia ed umidità!

### Avviso:

	
Avviso/attenzione	Avviso alla pericolosa tensione elettrica
	
	Ammonimento! L'apparecchio in rotazione costituisce il pericolo dell'incidente!
	
Non adatto per gli spazi interni	Tenere le persone circostanti in distanza sicura dall'apparecchio.



### Direttive:

	
Segno direttivo generale	Prima dell'uso leggere il Manuale d'Uso
	
Utilizzare gli occhiali di protezione e le cuffie	Usare i guanti di protezione



### Tutela dell'ambiente:

	
Smaltire i rifiuti in modo professionale, che non sia inquinato l'ambiente.	Il materiale d'imballo di cartone può essere consegnato al Centro di raccolta allo scopo di riciclo.
	
Gli apparecchi elettrici/elettronici difettosi e/o da smaltire devono essere consegnati ai centri autorizzati.	Mettetevi le anse!

### Imballo:

	
Proteggere all'umidità Attenzione - fragile	Interseroh Recycling

#### Dati tecnici:

	
Peso	Rumorosità
	
	Non mettere le mani nel foro di presa! Pericolo delle ferite!

#### Garanzia

Il periodo di garanzia è di 12 mesi in caso di uso industriale, di 24 mesi per i consumatori, e inizia a decorrere dalla data dell'acquisto dell'apparecchio.

La garanzia si riferisce esclusivamente ai difetti dovuti a difetti di materiale o di fabbricazione. Nel caso di reclamo durante il periodo di garanzia occorre allegare il documento originale d'acquisto con la data di vendita.

Non rientra nella garanzia l'uso improprio quale ad es. sovraccarico dell'apparecchio, applicazione di una forza eccessiva, danneggiamento dovuto ad un intervento dei terzi o oggetti estranei, mancato rispetto del manuale d'uso e di montaggio e usura normale.

#### Pericoli residuali e misure di protezione

##### Pericoli residuali elettrici

Pericolo	Descrizione	Azioni di protezione
Contatto elettrico diretto	La scossa elettrica	Interruttore di protezione alla corrente errata FI
Contatto elettrico indiretto	La scossa elettrica tramite il fluido	Interruttore di protezione alla corrente errata FI

##### Altri pericoli:

Pericolo	Descrizione	Azioni di protezione
Oggetti lanciati	Materiale triturato, corpi estranei etc. possono essere lanciati	Utilizzare sempre i guanti ed occhiali di protezione.
	dall'apparecchio o e provocare le ferite	Mantenere sempre voi e gli altri la distanza sufficiente
Scivolo, inciampata oppure caduta delle persone	Cavo d'alimentazione e l'apparecchio possono provocare l'inciampata	Secondo il tipo d'installazione adottare le apposite misure (luogo d'installazione adatto, indicazione del luogo d'installazione etc.).

#### Comportamento nel caso d'emergenza

Applicare il pronto soccorso relativo all'incidente e rivolgersi più rapidamente al medico qualificato. Proteggere il ferito agli ulteriori incidenti e tranquillizzarlo. **Con riferimento alla DIN 13164, il luogo di lavoro deve essere sempre dotato della cassetta di pronto soccorso per eventuali incidenti. Il materiale utilizzato deve essere aggiunto immediatamente. In caso di richiesta del pronto soccorso comunicare le seguenti informazioni:**

1. Luogo dell'incidente
2. Tipo dell'incidente
3. Numero dei feriti
4. Tipo della ferita

#### Smaltimento

Le istruzioni per lo smaltimento derivano dai pittogrammi attaccati sull'apparecchio e sull'imballo. La descrizione dei singoli significati riporta il capitolo "Segnaletica".

##### Smaltimento dell'imballo da trasporto

L'imballo protegge l'apparecchio contro i danni durante il trasporto. I materiali d'imballo sono scelti a seconda la tutela dell'ambiente ed il modo di smaltimento, perciò possono essere riciclati.

Il ritorno dell'imballo in circolazione dei materiali risparmia le materie prime e diminuisce i costi di lavorazione dei rifiuti.

Le singole parti dell'imballo (es. fogli, styropor) possono essere pericolosi per i bambini. **Esiste il pericolo di soffocamento!**

Tenere le parti dell'imballo fuori portata dei bambini e smaltirli prima possibile.

#### Requisiti all'operatore

L'operatore è obbligato, prima di usare l'apparecchio, leggere attentamente il Manuale d'Uso.

#### Qualifica

Oltre le istruzioni dettagliate del professionista, per uso dell'apparecchio non è necessaria alcuna qualifica speciale.

#### Età minima

Con apparecchio possono lavorare solo le persone che hanno raggiunto 16 anni. L'eccezione rappresenta lo sfruttamento dei minorenni per lo scopo dell'addestramento professionale per raggiungere la pratica sotto controllo dell'istruttore.

#### Istruzioni

Utilizzo dell'apparecchio richiede solo le istruzioni adeguate del professionista rispettivamente leggere il Manuale d'Uso. Non sono necessarie le istruzioni speciali.

#### Manutenzione e conservazione



**Prima di manutenzione e pulizia sconnettere la spina dalla presa.**

Mantenere sempre privi di polvere la fessura di ventilazione e corpo dell'apparecchio.

Per la pulizia utilizzare uno straccio morbido e leggera soluzione di sapone. Evitare il contatto diretto dell'apparecchio con i mezzi da pulizia taglienti. Non utilizzare i detersivi aggressivi, volatili e/o corrosivi.

Proteggere l'apparecchio all'umidità ed alla polvere.

Nel caso, in cui l'apparecchio non dovrà essere utilizzato per tempo più lungo, conservarlo coperto nel luogo asciutto, sicuro e inaccessibile ai bambini.

#### Ricerca dei guasti

La tabella indica i guasti possibili, la causa degli stessi e le possibilità di rimozione. Se il problema permane, rivolgersi al professionista.



Prima di manutenzione e pulizia sconnettere la spina dalla presa.



Pericolo della scossa elettrica!

Guasto	Causa eventuale	Rimozione
L'apparecchio non parte	Box di raccolta inserito scorrettamente	Montare correttamente il box
	Tramoggia di carico montata scorrettamente	Montare correttamente la tramoggia
	Presa difettosa	Utilizzare un'altra
	Cavo di prolunga danneggiato	Controllare / cambiare il cavo
	Intervento del fusibile	Cambiare il fusibile
	Intervento della sicurezza a sovraccarico	Premere il pulsante della sicurezza al sovraccarico (fig. A/8) ed eliminare il blocco seguendo la descrizione nel capitolo "Esercizio".

#### Assistenza tecnica

**Avete le domande tecniche? Contestazioni? Avete bisogno dei ricambi oppure del Manuale d'Uso?**

Sul nostro sito <http://www.guede.com/support>, nel settore **Assistenza tecnica**, Vi aiuteremo velocemente ed in via non burocratica. Ci dareste la mano, per favore, per poter aiutarVi? Per poter identificare il Vostro apparecchio nel caso di contestazione abbiamo bisogno del numero di serie, cod. ord. e l'anno di produzione. Tutte queste indicazioni troverete sulla targhetta della macchina. Per avere questi dati sempre disponibili, indicarli qui sotto, per favore.

**N° serie:**

**Cod. ord.:**

**Anno di produzione:**

**Tel.:** +49 (0) 79 04 / 700-360

**Fax:** +49 (0) 79 04 / 700-51999

**E-Mail:** [support@ts.guede.com](mailto:support@ts.guede.com)

#### Informazioni importanti per il cliente

Facciamo presente che la restituzione in garanzia o anche dopo il periodo di garanzia va sempre fatta nell'imballaggio originale. Tale misura previene, in modo efficiente, il danneggiamento inutile durante il trasporto evitando i problemi durante il disbrigo del reclamo. L'apparecchio è protetto, in modo ottimale, solo nel suo imballaggio originale, quello che garantisce il disbrigo normale.

## Technische gegevens

Vruchtenhakker	GOH 1500
Artikel-Nr.	30030
Nominale spanning	220 - 240 V
Motorvermogen ( P1)	1100 W
Beschermgraad	IP X1
Aansluiting	2800 min-1
Kabellengte	87 dB
Gewicht	23 kg



Gebruik het apparaat pas nadat u de gebruiksaanwijzing gelezen en begrepen hebt. Maakt u zich met de bedieningselementen en het juiste gebruik van het apparaat vertrouwd. Let op alle, in de gebruiksaanwijzing aangegeven, veiligheidsinstructies. Gedraagt u zich verantwoord tegenover andere personen. De bedienende persoon is verantwoordelijk voor ongevallen of gevaren tegenover derden.

Indien betreffende de aansluiting en het bedienen van het apparaat twijfels ontstaan, kunt u zich tot de klantendienst wenden.

Instrueer kinderen en onbevoegde personen dat zij zich ver van het apparaat ophouden.

### Voorgeschreven gebruik van het systeem

Rekening houdend met de technische gegevens en veiligheidsinstructies Dit apparaat uitsluitend gebruiken voor normaal gebruik, zoals aangegeven. Bij niet naleving van de bepalingen uit de algemeen geldende voorschriften, evenals van de bepalingen uit deze gebruiksaanwijzing, kan de producent voor schade niet aansprakelijk gesteld worden.

## Inleiding

Om van uw nieuwe Vruchtenhakker zo lang mogelijk plezier te hebben, bevelen wij u aan de gebruiksaanwijzing en de bijgesloten veiligheidsinstructie voor het in bedrijf stellen zorgvuldig te lezen. Verder wordt aanbevolen de gebruiksaanwijzing te bewaren voor het geval dat de functies van het apparaat later opnieuw in het geheugen ververst moeten worden.

**In het kader van een continue productontwikkeling behouden wij ons het recht voor technische wijzigingen aan te brengen.**

**Dit document betreft de originele gebruiksaanwijzing.**

## Algemene veiligheidsinstructies



Lees de gebruiksaanwijzing zorgvuldig door. Maakt u zich met de bedieningselementen en het juiste gebruik van het apparaat vertrouwd. Bewaar de gebruiksaanwijzing goed voor later gebruik.

- Het apparaat voldoet aan de eisen van de EN 61000-3-11 en is aan bijzondere aansluitingsvoorwaarden onderworpen. Dit betekent dat een gebruik aan willekeurige, vrij kiesbare aansluitingspunten niet toegelaten is.
- Het apparaat kan bij ongunstige netverhoudingen tot voorbijgaande spanningsschommelingen leiden.
- Het apparaat is uitsluitend voor het gebruik aan aansluitpunten voorzien die een maximale toegelaten netimpedantie van  $Z_{\text{netmax}} = 0,233 \Omega$  niet overschrijden.
- Als gebruiker dient u vast te stellen – indien nodig met uw energieleverancier – dat uw aansluitingspunt, waaraan u het apparaat wenst aan te sluiten, aan de boven genoemde eis voldoet.

### Veilig werken

#### **Houd de werkomgeving op orde!**

Wanorde op de werkplek kan ongevallen tot gevolg hebben.

#### **Houd rekening met omgevingsinvloeden**

Plaats het apparaat niet in de regen. Gebruik het apparaat niet in een vochtige of natte omgeving. Zorg voor een goede verlichting.

Gebruik het apparaat niet in de buurt van brandbare vloeistoffen of gassen.

#### **Houd andere personen op afstand!**

Laat andere personen, speciaal kinderen, het apparaat of het snoer niet aanraken. Houd ze op afstand van de werkomgeving.

#### **Juiste opslag!**

Niet in gebruik zijnde apparaten moeten op een droge, afgesloten plaats en buiten het bereik van kinderen opgeslagen worden.



### Overbelast uw apparaat niet!

Werk binnen het aangegeven vermogen.

### Gebruik het juiste apparaat!

Gebruik het apparaat niet voor doeleinden waarvoor het niet bestemd is.

### Onderhoud uw apparaat zorgvuldig!

Volg de onderhoudsvoorschriften en de aanwijzingen op.

Controleer regelmatig het elektrische snoer van het apparaat en laat het bij beschadigingen door een erkende vakman vervangen. Controleer de verlengkabels regelmatig en vervang deze, als ze zijn beschadigd. Houd de handgrepen droog en vrij van olie en vet.

### Wees oplettend!

Let op wat er gedaan wordt. Ga met verstand te werk. Gebruik het apparaat niet bij vermoeidheid.

### WAARSCHUWING!

Het gebruik van andere hulpstukken kan letselgevaar betekenen.

### Laat uw apparaat door een vakkundige persoon repareren!

Dit apparaat voldoet aan de desbetreffende veiligheidsbepalingen. Reparaties mogen uitsluitend door een vakkundige persoon uitgevoerd worden waarbij originele reserveonderdelen gebruikt dienen te worden; in ander geval kunnen ongevallen voor de gebruiker ontstaan.

### Veiligheidsinstructies specifiek voor dit apparaat



Schakel voor het werken aan het snijmechanisme het apparaat uit en neem de netstekker uit het stopcontact.

Indien de netkabel tijdens het gebruik doorgesneden of beschadigd wordt, raak deze dan in geen geval aan maar deactiveer de zekering van het betreffende elektrische circuit.



Gebruik het apparaat nooit met een beschadigde kabel.



Draag beschermende handschoenen, een veiligheidsbril, gehoorbescherming, vast schoeisel en een lange broek.

Gevaar door het draaiende snijmes. Handen



of voeten nooit in de opening steken

Let er op dat in de buurt staande personen niet door wegslingerende delen geraakt en verwond worden.



Houd in de buurt staande personen op een veilige afstand van de machine.

Wacht tot alle onderdelen van het apparaat stilstaan voordat u deze in de hand neemt.



Gebruik het apparaat nooit tijdens regen.

Ga nooit op de opvangbox staan.



Grijp nooit tijdens het gebruik in de vultrechter! Na het uitschakelen draait het apparaat noch enige seconden door.

Voor kinderen of personen die met het apparaat niet vertrouwd zijn en personen met beperkte fysieke, sensorische of geestelijke bekwaaamheden is het bedienen van het apparaat verboden.

Voor de inschakeling dient het apparaat volgens de bijgesloten aanwijzingen gemonteerd te worden.

FI-schakelaar gebruiken en deze vóór iedere gebruik controleren.

Een uitsluitend voor buitenwerkzaamheden toegestane, tegen spuitwater beschermde, verlengkabel gebruiken.



Stekker en stopcontact nooit met natte of vochtige handen aanraken.

Nooit over de netkabel of verlengkabel rijden, pletten, er aan rukken of trekken. De kabel tegen hitte, olie en scherpe kanten beschermen.



Tijdens het gebruik mogen in een cirkel van 3 meter geen personen of dieren verblijven. De bedienende persoon is in zijn werkomgeving verantwoordelijk tegenover derden.

Gebruik uitsluitend originele onderdelen.

Draag geen wijde kleding, hangende linten of dassen.

Gebruik het apparaat op een vrije plaats met vlakke en vaste ondergrond.

Controleer voor de ingebruikneming alle schroeven, moeren en overige bevestigingspunten op vaste aandrijving evenals de beschermingsonderdelen op goede plaatsing. Vervang beschadigde, resp. onleesbare waarschuwings- en instructieplaatjes.

 Verhinder dat uw handen, andere lichaamsdelen of kleding te dicht bij het vultrechter of de uitwerpopening komen. Gebruik de invoerhulp om het hakselgoed verder in de machine te duwen.

Schakel het apparaat uit voordat de opvangkorf geplaatst of verwijderd wordt.

Zorg altijd voor een stabiel evenwicht en een veilige positie. Buig niet te ver naar voren en sta tijdens het vullen nooit hoger dan de voet van het apparaat.

Let maximaal zorgvuldig op dat er geen metalen delen, stenen, flessen, dozen en andere vreemde voorwerpen in het te bewerken materiaal ingeklemd zijn.

Indien het snijmechanisme door een vreemd voorwerp wordt getroffen, het apparaat ongewone geluiden maakt of begint te vibreren, schakel het apparaat dan onmiddellijk uit. Neem de netstekker uit het stopcontact en ga als volgt te werk:

- Beoordeel de schade.
- Vervang alle beschadigde onderdelen of laat deze repareren.
- Controleer of onderdelen los zitten en bevestig deze eventueel.

Probeer nooit het apparaat te repareren behalve in geval dat u de benodigde opleiding hiervoor hebt.

Let er op dat het bewerkte materiaal zich niet in de uitwerpzone opstapelt; dit beperkt het uitwerpen en kan tot een terugslag in het vultrechter leiden.

Indien het apparaat verstopt raakt, schakel deze dan uit en wacht tot het snijwerk stopt. Neem de stekker uit het stopcontact voordat u uit het apparaat het hakselgoed verwijdert.

Controleer of afdekkingen en beschermende onderdelen onbeschadigd en juist geplaatst zijn. Voer voor het gebruik eventueel noodwendige onderhouds- of reparatiewerkzaamheden uit.

Probeer niet de instelling van het toerental van de motor te wijzigen. Indien zich een probleem voordoet raadpleeg dan een vakman.

Houd de beluchtingsleuven altijd vrij van resten of overige aankloekingingen om een beschadiging van de motor of een mogelijke brand te verhinderen.

Til of draag nooit de machine met draaiende motor.

Schakel het apparaat uit, wacht tot het snijwerk stopt en neem de netstekker uit het stopcontact altijd voordat u de werkomgeving verlaat.

Kiep het apparaat nooit tijdens het gebruik.

Stel het apparaat nooit aan regen of vocht bloot. Bewaar het apparaat enkel op een droge plaats.

Probeer in geen geval de nooduitschakeling buiten bedrijf te zetten.

#### **Gebruik volgens de bepalingen**

Het apparaat is bedoeld voor het hakken van fruit.

Met deze machine mogen geen andere werkzaamheden verricht worden dan de werkzaamheden waarvoor de machine is gebouwd en die in de gebruiksaanwijzing worden beschreven. Ieder ander gebruik geldt als niet volgens deze gebruiksregels. De producent is voor de eventuele hieruit ontstane schade niet aansprakelijk. Let er op dat dit apparaat niet voor industriële toepassing is geconstrueerd.

## Montage

Let op! Voor onderhouds-, schoonmaak- en montagewerkzaamheden dient het apparaat uitgeschakeld te zijn en de netstekker uitgenomen te worden. Hetzelfde dient gedaan te worden, indien de stroomkabel beschadigd, aangesneden of opgewikkeld werd.

Netspanning opvolgen: De spanning van de stroombron moet met de gegevens op het typeplaatje van het apparaat overeenkomen.

Een verlengkabel met een te kleine doorsnede veroorzaakt een duidelijke verlaging van het vermogen van het apparaat. Bij kabels tot 25 m lengte minimaal 3 x 1,5 mm<sup>2</sup>, bij kabels langer dan 25 m minimaal 2,5 mm<sup>2</sup>. Let op! Niet volgens voorschrift gebruikte verlengkabels mogen niet gebruikt worden. Verlengkabel, stekker en koppeling dienen waterdicht en voor gebruik in open lucht toegelaten te zijn.

Kabelverbindingen dienen droog te zijn en zouden niet op de grond mogen liggen.

Indien een kabeltrommel wordt gebruikt, dient deze geheel uitgerold te zijn.

## Gebruik

Plaats het apparaat altijd waterpas op een vaste ondergrond. Kiep of beweeg het apparaat nooit met een draaiende motor.

Let op! De motor draait na het uitschakelen noch na.

Vermijd dat vreemde voorwerpen, zoals stenen, glas, metalen, kunststoffen of textielmaterialen, in de vultrechter en daardoor in het apparaat het apparaat kan beschadigd worden.

De vultrechter moet leeg zijn.

## Werkinstructies

- Voer enkel zoveel hakselmateriaal toe dat de vultrechter niet verstopt raakt.
- Haksel geen zachte afvalmaterialen zonder vaste consistentie maar composteer deze direct.
- Let er op dat het gehakselde materiaal zonder hinder in de opvangbox kan vallen – gevaar van verstopping!
- Optimale resultaten worden bereikt, indien verse takken kort na het snijden worden gehakseld.



**Nooit in de opening grijpen, ook niet bij uitgeschakelde motor. De messen zijn scherp! Gebruik de invoerhulp om het hakselgoed verder in de opening van de machine te duwen.**

## Aanduidingen

### Productveiligheid:

Het product is conform de desbetreffende normen van de Europese Gemeenschap	Doe de lussen aan!

### Verboden:

Aan de netkabel trekken is verboden!	Tegen regen en vocht beschermen!

### Waarschuwing:

Waarschuwing/Let op	Waarschuwing voor gevaarlijke elektrische spanning
	Waarschuwing! Draaiend werktuig
Niet geschikt voor binnengebruik	Houd in de buurt staande personen op een veilige afstand van de machine



### Aanwijzingen:

Algemene gebodsaanwijzing	Vóór het gebruik de gebruiksaanwijzing lezen
Oog- en gehoorbeschermers gebruiken	Beschermende handschoenen gebruiken

### Milieubescherming:

Afval niet in het milieu maar vakkundig verwijderen	Kartonnen verpakkingsmateriaal bij de daarvoor bestemde recyclingplaatsen inleveren
Beschadigde en/of te verwijderen elektrische of elektronische apparaten bij de daarvoor bestemde recyclingplaatsen inleveren	

## Verpakking:

	
Tegen vocht beschermen Let op - breekbaar Verpakkingsoriëntering - boven	Interseroh-Recycling

## Technische gegevens:

	
Gewicht	Opgave geluidsniveau
	Niet in roterende onderdelen grijpen Letselgevaar!

## Garantie

De garantieperiode is 12 maanden bij commercieel gebruik en 24 maanden voor eindgebruikers en begint met de datum van aankoop van het apparaat.

De garantie heeft uitsluitend betrekking op onvolkomenheden die op materiaal- en/of productiefouten zijn terug te voeren. Bij een claim betreffende een onvolkomenheid, in de zin van garantie, dient de aankoopfactuur - die de verkoopdatum bewijst - met de aankoopdatum bijgesloten te worden.

Uitgesloten van garantie zijn verkeerd gebruik, zoals bijv. overbelasting van het apparaat, gebruik van geweld, beschadigingen door vreemde invloeden of vreemde voorwerpen evenals het niet naleven van gebruiks- en montageaanwijzingen en normale slijtage.

## Overige gevaren en beschermende maatregelen

### Elektrische gevaren:

Bedreiging	Beschrijving	Beschermingsmaatregel(en)
Direct elektrisch contact	Stroomschok	Foutstroomschakelaar FI.
Indirect elektrisch contact	Stroomschok door vloeistof.	Foutstroomschakelaar FI.

### Overige bedreigingen:

Bedreiging	Beschrijving	Beschermingsmaatregel(en)
------------	--------------	---------------------------

Uitgeworpen voorwerpen	Hakselgoed, vreemde voorwerpen e.d. kunnen uit het apparaat weggeslingerd worden en letsels veroorzaken.	Draag steeds handschoenen en een veiligheidsbril.
		Houd rondom staande personen op voldoende en veilige afstand.
Uitglijden, struikelen of vallen van personen	De netkabel en het apparaat zelf kunnen struikelgevaar betekenen.	Neem hiervoor desbetreffende maatregelen (een geschikte opstelplaats, het met opschriften kenmerken van deze plaats, etc.).

## Handelswijze in noodgeval

Tref de noodzakelijke maatregelen om eerste hulp te verlenen, die met het letsel overeenkomt en vraag zo snel mogelijk gekwalificeerde medische hulp aan. Bescherm gewonde personen voor overig letsel en stel ze gerust. **Voor het eventueel plaatsvinden van een ongeval zou altijd een verbandtrommel, volgens DIN 13164, op de werkplaats bij de hand moeten zijn. Het uit de verbandtrommel genomen materiaal dient onmiddellijk aangevuld te worden. Indien u hulp vraagt, geef de volgende gegevens door:**

1. Plaats van het ongeval
2. Soort van het ongeval
3. Aantal gewonden mensen
4. Soort verwondingen

## Verwijdering

De verwijdering instructies zijn met pictogrammen aangegeven die op de machine, resp. op de verpakking, te vinden zijn. Een beschrijving van de afzonderlijke betekenissen is in het hoofdstuk "Aanduiding" te vinden.

### Verwijdering van de transportverpakking

De verpakking beschermt het apparaat tegen transportschades. De verpakkingsmaterialen zijn meestal volgens milieuvriendelijke en verwijderingstechnische standpunten gekozen en derhalve recyclebaar. Het terugbrengen van de verpakking naar de materiaalomloop spaart grondstoffen en verlaagt de afvalhoeveelheden.

Verpakkingsdelen (bijv. folies, styropor) kunnen voor kinderen gevaarlijk zijn. **Er bestaat verstikkingsgevaar!** Bewaar de verpakking buiten het bereik van kinderen en verwijder deze zo snel mogelijk.

## Eisen aan de bedienende persoon

De bedienende persoon moet, vóór ingebruikname van het apparaat, de gebruiksaanwijzing goed gelezen hebben.

## Kwalificatie

Behalve een uitvoerige instructie door vakkundig verkooppersoneel is er geen speciale kwalificatie voor het gebruik van het apparaat nodig.

## Minimale leeftijd

Het apparaat mag slechts door personen gebruikt worden van 16 jaar of ouder. Uitzondering hierop is het gebruik door jeugdige personen bij een beroepsopleiding ter verkrijging van vaardigheid en indien dit onder toezicht van een instructeur plaats vindt.

## Scholing

Voor het gebruik van het apparaat is passend onderricht voldoende. Een speciale scholing is niet noodzakelijk.

#### Onderhoud en bewaring



**Voor onderhoud- en schoonmaakwerkzaamheden het apparaat uitschakelen en de netstekker uitnemen.**

Houd de luchtopeningen en motorbehuizing stof- en vuilvrij.

Gebruik voor het reinigen een zacht doekje en een milde zeepoplossing. Vermijd een direct contact van krassende reinigingsmiddelen met het apparaat. U mag geen agressieve, vluchtige of bijtende reinigingsmiddelen gebruiken.

Het apparaat moet tegen vocht en stof beschermd worden.

Bij een langduriger niet gebruik, het apparaat afgedekt op een droge, veilige en voor kinderen niet toegankelijke plaats bewaren.



**Draag bij het vervangen van messen veiligheidshandschoenen!**

#### Oplossen van storingen

De tabel geeft mogelijke fouten aan evenals een mogelijke oorzaken en oplossingen daarvan. Indien u het probleem toch niet kunt verhelpen, kunt u een vakman raadplegen.



Voor onderhoud- en schoonmaakwerkzaamheden het apparaat uitschakelen en de netstekker uitnemen.



Gevaar van een elektrische schok.

Verschijnselen	Mogelijke oorzaak	Oplossing
Machine draait niet	Opgangbox niet goed bevestigd.	Opgangbox juist monteren.
	Vultrechter niet juist gemonteerd.	Vultrechter juist monteren.
	Stopcontact defect.	Ander stopcontact gebruiken.
	Verlengkabel is beschadigd.	Kabel controleren, eventueel vervangen.

#### Service

Hebt u **technische vragen? Een reclamatie? Hebt u reserveonderdelen of een gebruiksaanwijzing nodig?** Op onze website [www.guede.com](http://www.guede.com) in **Service** helpen wij u snel en niet-bureaucratisch verder. Help ons om u te helpen, a.u.b. Om uw apparaat in geval van reclamatie te kunnen identificeren hebben wij het serienummer evenals artikelnummer en productiejaar nodig. Deze gegevens vindt u op het typeplaatje. Vul deze gegevens hieronder in om deze altijd bij de hand te hebben.

**Serienummer:**  
**Artikelnummer:**  
**Productiejaar:**

**Tel.:** +49 (0) 79 04 / 700-360  
**Fax:** +49 (0) 79 04 / 700-51999  
**E-mail:** [support@ts.guede.com](mailto:support@ts.guede.com)

#### Belangrijke informatie voor klanten

Houd er rekening mee dat een retourzending, binnen of ook buiten de garantieperiode, principieel in de originele verpakking uitgevoerd zou moeten worden. Door deze maatregel worden onnodige transportschaden en hun vaak controversiële regelgevingen effectief vermeden. Enkel in de originele doos is uw apparaat optimaal beschermd en blijft daardoor een soepele verwerking gewaarborgd.

## Technická data

Ponorné kalvové čerpadlo	GOH 1500
Obj. č.	30030
Jmenovité napětí	220 - 240 V
Výkon motoru ( P1)	1100 W
Stupeň ochrany	IP X1
Přípojka	2800 min-1
Délka kabelu	87 dB
Hmotnost	23 kg



Čerpadlo použijte teprve po pozorném přečtení a porozumění návodu k obsluze. Seznamte se s ovládacími prvky a správným použitím přístroje. Dodržujte všechny v návodu uvedené bezpečnostní pokyny.

Chovejte se zodpovědně vůči třetím osobám.

Obsluha je odpovědná za nehody či nebezpečí vůči třetím osobám.

Pokud máte o zapojení a obsluze přístroje pochybnosti, obraťte se na zákaznický servis.

Děti a nepovolané osoby držte vždy mimo dosah přístroje.

### Oblast Využití

S ohledem na technické údaje a bezpečnostní pokyny.

Toto zařízení lze používat jen pro uvedený účel. Při nedodržení ustanovení z obecně platných předpisů a ustanovení z tohoto návodu nelze výrobce činit odpovědným za škody.

## Úvod

Abyste ze svého nového elektrického drtiče zahradního odpadu měli co možná nejděle radost, přečtěte si prosím před uvedením do provozu pečlivě návod k obsluze a přiložené bezpečnostní pokyny. Dále doporučujeme, abyste si návod k použití uschovali pro případ, že byste si později chtěli znovu připomenout funkce výrobku.

**V rámci neustálého dalšího vývoje výrobku si vyhraujeme právo provádět technické změny za účelem vylepšení.**

**U tohoto dokumentu se jedná o překlad originálního návodu k obsluze.**

## Všeobecné bezpečnostní pokyny



Tento návod k obsluze si pečlivě přečtěte. Seznamte se s ovládacími prvky a správným použitím přístroje. Návod k obsluze bezpečně uschovejte pro pozdější použití.

- Přístroj může při nevýhodných podmínkách sítě vést k přechodným výkyvům napětí.
- Přístroj je určen výhradně k použití na bodech připojení, které nepřekračují maximální přípustnou impedanci sítě  $Z_{max} = 0,233 \Omega$ .
- Jako uživatel musíte zajistit, v případě nutnosti po dohodě s Vaším dodavatelem energie, aby Váš bod připojení, na němž chcete přístroj provozovat, splňoval výše uvedený požadavek.

## **Bezpečná práce**

### **Udržujte své pracoviště v pořádku!**

Nepořádek na pracovišti může mít za následek úrazy.

### **Berte ohled na vlivy okolí!**

Přístroj nevystavujte dešti. Přístroj nepoužívejte ve vlhkém nebo mokřem prostředí. Zajistěte dobré osvětlení. Přístroj nepoužívejte v blízkosti hořlavých kapalin či plynů.

### **Ostatní osoby držte v bezpečné vzdálenosti!**

Ostatní osoby, zejména děti nenechte dotýkat se přístroje a kabelu. Držte je v dostatečné vzdálenosti od svého pracoviště.

### **Svůj přístroj dobře ukládejte!**

Přístroj, který nepoužíváte, byste měli uložit na suchém, uzamčeném místě mimo dosah dětí.

### **Svůj přístroj nepřetěžujte!**

Pracujte v uvedeném rozsahu výkonu.

### **Používejte správný přístroj!**

Přístroj nepoužívejte k účelům, ke kterým není určen.

### **Pečujte o svůj přístroj!**

Dodržujte předpisy o údržbě a pokyny. Pravidelně kontrolujte kabel přístroje a v případě poškození jej nechte vyměnit u autorizovaného odborníka. Pravidelně kontrolujte prodlužovací kabel a v případě poškození jej vyměňte. Rukojeti udržujte suché, beze stop oleje a tuku.

### **Buďte pozorní!**

Dávejte pozor na to, co děláte. K práci přistupujte s rozumem. Přístroj nepoužívejte, jste-li unaveni.

### **VÝSTRAHA!**

Použití jiného příslušenství může pro Vás znamenat riziko úrazu.

### **Svůj přístroj nechte opravit jen u elektrikáře!**

Tento přístroj odpovídá příslušným bezpečnostním ustanovením. Opravy smí provádět pouze elektrikář

s použitím originálních náhradních dílů, jinak to může pro uživatele znamenat riziko úrazu.

#### Bezpečnostní pokyny specifické pro přístroj



Před prací na řezacím mechanismu přístroje vypněte a vytáhněte zástrčku ze zásuvky.

Pokud se napájecí kabel během provozu přefřízne nebo poškodí, v žádném případě se jej nedotýkejte, nýbrž deaktivujte pojistku příslušného elektrického obvodu.



Přístroj nikdy nepoužívejte s poškozeným kabelem.



Noste ochranné rukavice, ochranné brýle, sluchátka, pevnou obuv a dlouhé kalhoty.

Delší drcený materiál, který vyčnívá z přístroje, se může při vtažení rázem vymrštit, proto udržujte dostatečný odstup a pracujte obezřetně.



Dbejte na to, aby okolostojící osoby nebyly zasaženy či zraněny odmrštěnými předměty.

Okolostojící osoby držte v bezpečné vzdálenosti od stroje.

Počkejte, až se všechny části přístroje zastaví, a teprve pak se jich dotkněte.



Přístroj nepoužívejte nikdy za deště.

Nikdy nestoupejte na sběrný box.



Během provozu nikdy nesahejte do plnicí náspyky. Po vypnutí přístroj ještě několik sekund dobíhá.

Děti a osoby, které nebyly seznámeny s přístrojem, a osoby s omezenými tělesnými, smyslovými a duševními schopnostmi nesmí přístroj obsluhovat.

Před zapnutím musí být přístroj smontován podle přiloženého návodu.

Používejte vypínač FI a před každým použitím jej zkontrolujte.

Používejte jen prodlužovací kabely chráněné proti stříkající vodě a schválené pro venkovní použití.



Zástrčky a zásuvky se nikdy nedotýkejte vlhkými či mokřkými rukama.

Napájecí a prodlužovací kabel nikdy nepřejíždějte a neskřípejte a ani za něj neškrábejte a netahajte. Kabel chraňte před nadměrnými teplotami, olejem a ostrými hranami.



Během provozu se nesmí v okruhu 3 metrů zdržovat žádné osoby ani zvířata. Obsluha je v pracovní oblasti odpovědná vůči třetím osobám.

Používejte výhradně originální příslušenství.

Nenoste široký oděv, dlouhé šňůrky a kravaty.

Přístroj použijte na volném místě s rovným a pevným podkladem.



Přístroj nikdy nepoužívejte na dlážděném a šterkovitém podkladu. Vyhozený materiál může způsobit poranění.

Před uvedením do provozu zkontrolujte všechny šrouby, matice a jiné upevňovací díly z hlediska utažení a ochranná zařízení z hlediska správného umístění. Vyměňte poškozené resp. nečitelné výstražné a informační tabule.

Před zapnutím se ujistěte, že je plnicí náspyk prázdný.

Obličej a tělo mějte mimo dosah plnicí náspyky.



Zabraňte přiblížení svých rukou, jiných částí těla a oblečení k plnicí náspyce a vyhazovacímu otvoru. Ke vsunutí větve do otvoru použijte podávací pomůcku.

Před zavěšením či vyvěšením sběrného koše přístroj vypněte.

Zajistěte si vždy rovnováhu a bezpečný postoj. Nenaklánějte se příliš daleko dopředu a



během plnění nestůjte nikdy výš než noha přístroje.



Udržujte vždy odstup od zóny výhozu.

S maximální pečlivostí dbejte na to, aby zpracováváný materiál neobsahoval kovové části, kameny, láhve, plechovky a jiné cizí předměty.

Přístroj ihned vypněte, pokud se do řezacího mechanismu dostane cizí předmět, přístroj vydává neobvyklé zvuky nebo začne vibrovat. Vytáhněte zástrčku ze zásuvky a postupujte takto:

- posuďte škodu
- vyměňte všechny poškozené části nebo je nechte opravit.
- zkontrolujte, zda jsou části volné, a případně je upevněte.

Nikdy se nepokoušejte přístroj opravit, a to ani tehdy, jste-li k tomu náležitě vyškoleni.

Dbejte na to, aby se zpracovaný materiál nehromadil ve vyhazovací šachtě; brání to transportu a může to způsobit zpětný náraz v plnicí násypce.

Je-li přístroj ucpaný, vypněte jej a počkejte, až se řezací mechanismus zastaví. Před vytážením drčeného materiálu z přístroje vytáhněte zástrčku ze zásuvky.

Zkontrolujte, zda jsou kryty a ochranná zařízení bez poškození a správně připevněna. Před použitím povedte případně nutnou údržbu či opravu.

Nikdy se nepokoušejte měnit nastavení otáček motoru. Pokud máte problém, obraťte se na odborníka.

Větrací štěrbinu udržujte vždy beze zbytků a jiných usazenin, abyste zabránili poškození motoru a možnému požáru. Stroj nikdy nezvedejte resp. nepřenášejte, pokud je motor v chodu.

Přístroj vypněte, počkejte, až se zastaví řezací mechanismus, a vytáhněte zástrčku vždy, když opouštíte pracoviště.

Přístroj během provozu nikdy nenaklápějte.

Přístroj nikdy nevystavujte dešti a vlhkosti. Přístroj uložte jen na suchém místě.

Nikdy se nepokoušejte vyřadit z provozu nuceně vypnutí.

#### Použití v souladu s určením

Přístroj je určen k drcení vláknitého a dřevitého zahradního odpadu. Sběrný box je určen výhradně ke sběru (ne k ukládání) rozdrčeného materiálu. Nikdy nestoupejte na sběrný box.

S tímto strojem nelze vykonávat jiné práce, než pro jaké byl tento stroj zkonstruován a jež jsou popsány v návodu k obsluze. Každé jiné použití je použití v rozporu s určením. Za následné škody a úrazy výrobce neručí. Dbejte prosím na to, že tento přístroj není konstruován pro průmyslové použití.

#### Montáž

Pozor! Před údržbou, čištěním a montáží je třeba přístroj vypnout a vytáhnout zástrčku. Totéž je třeba udělat, je-li poškozen, naríznut nebo zamotan napájecí kabel.

Dodržujte síťové napětí: napětí zdroje proudu musí odpovídat údajům na typovém štítku přístroje.

Prodlužovací kabel s malým průřezem vodiče výrazně snižuje výkonnost přístroje. U kabelů do 25m délky minimálně 3 x 1,5mm<sup>2</sup>, u kabelů nad 25m délky minimálně 2,5mm<sup>2</sup>. Pozor! Nesmí se používat nepředpisově prodlužovací kabely. Prodlužovací kabel, zástrčka a spojka musí být vodotěsné a schválené pro venkovní použití.

Kabelová spojení musí být suchá a nesmí ležet na zemi.

Pokud se používá kabelový buben, je třeba jej odmatat

#### Provoz

Přístroj postavte vždy na pevný a vodorovný podklad. Přístroj nikdy nenaklápějte ani jím nepohybuje, pokud je motor v chodu.

Pozor! Motor po vypnutí dohřívá.

#### Pracovní pokyny

- **Vkládejte jen tolik drčeného materiálu, aby se plnicí násypka neucpala.**
- **Nedrťte měkký odpad bez pevné konzistence, nýbrž jej rovnou kompostujte.**

- **Dbejte na to, aby drčený materiál padal bez překážek do sběrného boxu resp. sběrného vaku – nebezpečí zahlcení!**
- **Optimálních výsledků dosáhnete, když budete drtit čerstvé větve krátce po odříznutí.**



**⚠ Nikdy nesahejte do otvoru, ani při vypnutém motoru. Nože jsou ostré! Ke vsunutí drčeného materiálu do otvoru použijte podávací pomocku.**

**Označení**

**Bezpečnost produktu:**

	
Produkt odpovídá příslušným normám EU	





**Zákazy:**

	
Zákaz tahání za zástrčku!	Chraňte před deštěm a vlhkostí!





**Výstraha:**

	
Výstraha/pozor	Výstraha před nebezpečným elektrickým napětím
	
Výstraha před odmrštěnými předměty	Výstraha! Rotující přístroj představuje nízkou úrazu!
	
Nevhodné pro vnitřní prostory	Okolostojící osoby držte v bezpečné vzdálenosti od stroje

**Příkazy:**



	
Všeobecná příkazová značka	Před použitím si přečtěte návod k obsluze
	
Používejte ochranné brýle a sluchátka	Používejte ochranné rukavice

**Ochrana životního prostředí:**

	
Odpad zlikvidujte odborně tak, abyste neškodili životnímu prostředí.	Obalový materiál z lepenky lze odevzdat za účelem recyklace do sběrných.
	

Vadné a/nebo likvidované elektrické či elektronické přístroje musí být odevzdány do příslušných sběrů.	Připojte smyčky!
--	------------------

**Obal:**

	
Chraňte před vlhkem Pozor - křehké Obal musí směřovat nahoru	Interseroh-Recycling

**Technické údaje:**

	
Hmotnost	Hlučnost
	
	Nesahejte do vtahovacího otvoru! Nebezpečí úrazu!

**Záruka**

Záruční doba činí 12 měsíců při průmyslovém použití, 24 měsíců pro spotřebitele a začíná dnem nákupu přístroje.

Záruka se vztahuje výhradně na nedostatky způsobené vadou materiálu nebo výrobní vadou. Při reklamaci v záruční době je třeba přiložit originální doklad o koupi s datem prodeje.

Do záruky nespadá neodborné použití jako např. přetížení přístroje, použití násilí, poškození cizím zásahem nebo cizími předměty, nedodržení návodu k použití a montáži a normální opotřebení.

**Zbytková nebezpečí a ochranná opatření**

**Elektrická zbytková nebezpečí:**

Ohrožení	Popis	Ochranné(a) opatření
Přímý elektrický kontakt	Úder elektrickým proudem	Ochranný vypínač proti chybovému proudu FI
Nepřímý elektrický kontakt	Úder elektrickým proudem přes médium	Ochranný vypínač proti chybovému proudu FI

### Ostatní ohrožení:

Ohrožení	Popis	Ochranné(á) opatření
Odmrštěné předměty	Drcený materiál, cizí předměty a podobně mohou být vymrštěny z přístroje a způsobit poranění	Noste vždy rukavice a ochranné brýle.
		Vy a okolostojící osoby dodržujte dostatečný bezpečnostní odstup
Uklouznutí, klopýtnutí nebo pád osob	Samotný napájecí kabel a přístroj může být příčinou klopýtnutí.	Podle typu instalace přijměte příslušná protipatření. (vhodné místo instalace, označení místa instalace atd.)

### Chování v případě nouze

Zaveďte úrazu odpovídající potřebnou první pomoc a vyzvěte co možná nejdříve kvalifikovanou lékařskou pomoc. Chrňte zraněného před dalšími úrazy a uklidněte jej.

**Kvůli případné nehodě musí být na pracovišti vždy po ruce lékárníčka první pomoci dle DIN 13164. Materiál, který si z lékárníčky vezmete, je třeba ihned doplnit. Pokud požadujete pomoc, uveďte tyto údaje:**

1. Místo nehody
2. Druh nehody
3. Počet zraněných
4. Druh zranění

### Likvidace

Pokyny pro likvidaci vyplývají z pictogramů umístěných na přístroji resp. obalu. Popis jednotlivých významů najdete v kapitole „Označení“.

### Likvidace přepravního obalu

Obal chrání přístroj před poškozením při přepravě. Obalové materiály jsou zvoleny zpravidla podle jejich šetrnosti vůči životnímu prostředí a způsobu likvidace a lze je proto recyklovat. Vrácení obalu do oběhu materiálu šetrí suroviny a snižuje náklady na likvidaci odpadů. Části obalu (např. fólie, styropor) mohou být nebezpečné pro děti. **Existuje riziko udušení!** Části obalu uschovejte mimo dosah dětí a co nejdříve zlikvidujte.

### Požadavky na obsluhu

Obsluha si musí před použitím přístroje pozorně přečíst návod k obsluze.

### Kvalifikace

Kromě podrobného poučení odborníkem není pro používání přístroje nutná žádná speciální kvalifikace.

### Minimální věk

Na přístroji smí pracovat jen osoby, jež dosáhly 16 let. Výjimku představuje využití mladistvých, pokud se toto děje během profesního vzdělávání za účelem dosažení dovednosti pod dohledem školitele.

### Školení

Používání přístroje vyžaduje pouze odpovídající poučení odborníkem resp. návodem k obsluze. Speciální školení není nutné.

### Údržba a úschova



**Před údržbou a čištením přístroj vypněte a vytáhněte zástrčku.**

Vzduchovou šetrbinu a těleso udržujte bez prachu a nečistot.

K čištění používejte měkký hadřík a jemný mýdlový roztok. Zabraňte přímému kontaktu přístroje s agresivními čisticími prostředky. Nesmíte používat agresivní, téžavé a žíravé čisticí prostředky.

Elektrický drtič zahradního odpadu nechte jednou ročně zkontrolovat kvalifikovaným autorizovaným odborníkem.

Přístroj je třeba chránit před vlhkostí a prachem.

Pokud přístroj déle nepoužíváte, uložte jej zakrytý na suchém, bezpečném, pro děti nepřístupném místě.

### Vyhledávání poruch

Tabulka ukazuje možné poruchy, jejich možnou příčinu a možnosti jejich odstranění. Pokud problém přesto nemůžete odstranit, přizvěte si na pomoc odborníka.



**Před údržbou a čištením přístroj vypněte a vytáhněte zástrčku.**



**Nebezpečí úderu elektrickým proudem.**

Symptom	Možná příčina	Odstranění
Stroj neběží	Sběrný box není správně vložen	Sběrný box správně namontujte
	Plnicí násypka není správně namontována	Plnicí násypku správně namontujte
	Vadná zásuvka	Použijte jinou zásuvku
	Poškozený prodlužovací kabel	Zkontrolujte resp. vyměňte kabel
	Pojistka sepnula	Vyměňte pojistku
Drcený materiál není vtažen	Pojistka proti přetížení sepnula	Stiskněte tlačítko pojistky proti přetížení (obr. A/B) a odstraňte zablokovaný popis v kapitole „Provoz“.
	Drcený materiál je mokrá a měkký	K zasunutí drceného materiálu do stroje použijte zasuvací díl
	Drcený materiál se vzpříčil ve stroji	Odstraňte zablokovaný drcený materiál (nosejte vždy bezpečnostní rukavice)

## Servis

### Máte technické otázky? Reklamaci? Potřebujete náhradní díly nebo návod k obsluze?

Na naší domovské stránce [www.guede.com](http://www.guede.com) Vám v oddílu **Servis** pomůžeme rychle a nebyrokraticky. Prosim pomozte nám pomoci Vám. Aby bylo možné Vaš přístroj v případě reklamace identifikovat, potřebujeme sériové číslo, objednávací číslo a rok výroby. Všechny tyto údaje najdete na typovém štítku. Abyste měli tyto údaje vždy po ruce, zapište si je prosím dole.

**Sériové číslo:**

**Objednávací číslo:**

**Rok výroby:**

**Tel.:** +49 (0) 79 04 / 700-360  
**Fax:** +49 (0) 79 04 / 700-51999  
**E-Mail:** [support@ts.guede.com](mailto:support@ts.guede.com)

## Důležité informace pro zákazníka

Upozorňujeme, že vrácení během záruční doby nebo i po záruční době je třeba zásadně provést v originálním obalu. Tímto opatřením se účinně zabrání zbytečnému poškození při dopravě a jeho často spomínámu vyřízení. Přístroj je optimálně chráněn jen v originálním obalu, a tím je zajištěno plynulé zpracování.

## Technické údaje

Ponorné kalvové čerpadlo	GOH 1500
Obj. č.	30030
Menovité napätie	220 - 240 V
Výkon motora ( P1 )	1100 W
Stopnja zaščite	IP X1
Prípojka	2800 min-1
Dĺžka kábla	87 dB
Hmotnosť	23 kg



Čerpadlo použite až po pozornom prečítaní a porozumení návodu na obsluhu. Oboznámte sa s ovládacími prvkami a správnym použitím prístroja. Dodržujte všetky bezpečnostné pokyny uvedené v návode. Správajte sa zodpovedne voči tretím osobám.

Obsluha je zodpovedná za nehody či nebezpečenstvo voči tretím osobám. Ak máte o zapojení a obsluhu prístroja pochybnosti, obráťte sa na zákaznícky servis. Deti a nepovolané osoby držte vždy mimo dosahu prístroja.

### Použitie podľa predpisov

S ohľadom na technické údaje a bezpečnostné pokyny.

Tento prístroj sa smie používať len v súlade s uvedenými predpismi. Pri nedodržaní ustanovení všeobecne platných predpisov a ustanovení z tohto návodu nie je možné výrobcu považovať za zodpovedného za škody.

## Úvod

Aby ste zo svojho nového elektrického drviča záhradného odpadu mali čo možno najdlhšie radosť, prečítajte si, prosím, pred uvedením do prevádzky pozorne návod na obsluhu a priložené bezpečnostné pokyny. Ďalej odporúčame, aby ste si návod na použitie uschovali pre prípad, že by ste si neskôr chceli znovu pripomenúť funkcie výrobku.

**V rámci neustáleho ďalšieho vývoja výrobku si vyhradzuje právo vykonávať technické zmeny s cieľom vylepšenia.**

**Pri tomto dokumente ide o preklad originálneho návodu na obsluhu.**

## Všeobecné bezpečnostné pokyny



Tento návod na obsluhu si pozorne prečítajte. Oboznámte sa s ovládacími prvkami a správnym použitím prístroja. Návod na obsluhu bezpečne uschovajte na neskoršie použitie.

- Prístroj spĺňa požiadavky EN 61000-3-11 a podlieha špeciálnym podmienkam na pripojenie. To znamená, že použitie na ľubovoľných voľne voliteľných bodoch pripojenia je neprípustné.
- Prístroj môže pri nevýhodných podmienkach siete viesť k prechodným výkyvom napätia.
- Prístroj je určený výhradne na použitie na bodoch pripojenia, ktoré neprekračujú maximálne prípustnú impedanciu siete  $Z_{max} = 0,233 \Omega$ .
- Ako používateľ musíte zaistiť, v prípade nutnosti po dohode s vaším dodávateľom energie, aby váš bod pripojenia, na ktorom chcete prístroj prevádzkovať, spĺňal vyššie uvedenú požiadavku.

## Bezpečná práca

### **Udržujte svoje pracovisko v poriadku!**

Neporiadok na pracovisku môže mať za následok úrazy.

### **Berte ohľad na vplyvy okolia**

Prístroj nevystavujte dažďu.

Prístroj nepoužívajte vo vlhkom alebo mokrom prostredí.

Zaistite dobré osvetlenie.

Prístroj nepoužívajte v blízkosti horľavých kvapalín či plynov.

### **Ostatné osoby držte v bezpečnej**

#### **vzdialenosti!**

Ostatné osoby, najmä deti nenechajte dotýkať sa prístroja a kábla. Držte ich v dostatočnej vzdialenosti od svojho pracoviska.

### **Svoj prístroj dobre ukladajte!**

Prístroj, ktorý nepoužívate, by ste mali uložiť na suchom, uzamknutom mieste mimo dosahu detí.

### **Svoj prístroj nepreťažujte!**

Pracujte v uvedenom rozsahu výkonu.

### **Používajte správny prístroj!**

Prístroj nepoužívajte na účely, na ktoré nie je určený.

### Starajte sa o svoj prístroj!

Dodržiujte predpisy o údržbe a pokyny. Pravidelne kontrolujte kábel prístroja a v prípade poškodenia ho nechajte vymeniť u autorizovaného odborníka.

Pravidelne kontrolujte predlžovací kábel a v prípade poškodenia ho vymeňte. Rukováti udržiujte suché, bez stôp oleja a tuku.

### Buďte pozorní!

Dávajte pozor na to, čo robíte. K práci pristupujte s rozumom. Prístroj nepoužívajte, ak ste unavení.

### VÝSTRAHA!

Použitie iného príslušenstva môže pre vás znamenať riziko úrazu.

### Svoj prístroj nechajte opraviť len u elektrikára!

Tento prístroj zodpovedá príslušným bezpečnostným ustanoveniam. Opravy smie vykonávať iba elektrikár s použitím originálnych náhradných dielov, inak to môže pre používateľa znamenať riziko úrazu.

### Bezpečnostné pokyny špecifické pre prístroj



Pred prácou na rezacom mechanizme prístroj vypnite a vytiahnite zástrčku zo zásuvky.

Ak sa napájací kábel počas prevádzky prereže alebo poškodí, v žiadnom prípade sa ho nedotýkajte, ale deaktivujte poistku príslušného elektrického obvodu.



Prístroj nikdy nepoužívajte s poškodeným káblom.



Noste ochranné rukavice, ochranné okuliare, slúchadlá, pevnú obuv a dlhé nohavice.

Dlhší drvený materiál, ktorý vyčnieva z prístroja, sa môže pri vťahnutí rázom vymrštiť, preto udržiujte dostatočný odstup a pracujte obozretné.



Dbajte na to, aby okolostojace osoby neboli zasiahnuté či zranené odmrštenými predmetmi.

Okolostojace osoby držte v bezpečnej vzdialenosti od stroja.

Počkajte, až sa všetky časti prístroja zastavia, a až potom sa ich dotknite.



Prístroj nepoužívajte nikdy za dažďa.

Nikdy nestúpajte na zberný box.



Počas prevádzky nikdy nesiahajte do plniacej násypky. Po vypnutí prístroj ešte niekoľko sekúnd dobieha.

Deti a osoby, ktoré neboli oboznámené s prístrojom, a osoby s obmedzenými telesnými, zmyslovými a duševnými schopnosťami nesmú prístroj obsluhovať.

Pred zapnutím musí byť prístroj zmontovaný podľa priloženého návodu.

Používajte vypínač FI a pred každým použitím ho skontrolujte.

Používajte len predlžovacie káble chránené proti striekajúcej vode a schválené na vonkajšie použitie.



Zástrčky a zásuvky sa nikdy nedotýkajte vlhkými či mokrymi rukami.

Cez napájací a predlžovací kábel nikdy neprechádzajte, neprištikujte ho a ani zaň nešklbte a neťahajte. Kábel chráňte pred nadmernými teplotami, olejom a ostrými hranami.



Počas prevádzky sa nesmú v okruhu 3 metrov zdržiavať žiadne osoby ani zvieratá. Obsluha je v pracovnej oblasti zodpovedná voči tretím osobám.

Používajte výhradne originálne príslušenstvo.

Nenoste široký odev, dlhé šnúry a kravaty.

Prístroj používajte na voľnom mieste s rovným a pevným podkladom.



Prístroj nikdy nepoužívajte na dláždenom a štrkovitom podklade. Vyhodенý materiál môže spôsobiť poranenie.

Pred uvedením do prevádzky skontrolujte všetky skrutky, matice a iné upevňovacie diely z hľadiska utiahnutia a ochranné zariadenia z hľadiska správneho umiestnenia. Vymeňte poškodené, resp. nečitateľné výstražné a informačné tabule.

Pred zapnutím sa uistite, že je plniaca náspykka prázdna.

Tvár a telo majte mimo dosahu plniacej náspycky.



Zabráňte priblíženiu svojich rúk, iných častí tela a oblečenia k plniacej náspykke a vyhadzovaciemu otvoru. Na vsunutie vetvy do otvoru použite podávaciú pomôcku.

Pred zavesením či vyvesením zberného koša prístroj vypnite.

Zaistite si vždy rovnováhu a bezpečný postoj. Nenakláňajte sa príliš ďaleko dopredu a počas plnenia nestojte nikdy vyššie než noha prístroja.



Udržujte vždy odstup od zóny vyhadzovania.

S maximálnou starostlivosťou dbajte na to, aby spracovávaný materiál neobsahoval kovové časti, kamene, fľaše, plechovky a iné cudzie predmety.

Prístroj ihneď vypnite, ak sa do rezacieho mechanizmu dostane cudzí predmet, prístroj vydáva neobvyklé zvuky alebo začne vibrovať. Vytiahnite zástrčku zo zásuvky a postupujte takto:

- posúďte škodu,
- vymeňte všetky poškodené časti alebo ich nechajte opraviť,
- skontrolujte, či sú časti voľné, a prípadne ich upevnite.

Nikdy sa nepokúšajte prístroj opraviť, a to ani vtedy, ak ste na to náležite vyškolení.

Dbajte na to, aby sa spracovaný materiál nehromadil vo vyhadzovacej šachte; bráni to transportu a môže to spôsobiť spätný náraz v plniacej náspykke.

Ak je prístroj upchatý, vypnite ho a počkajte, až sa rezací mechanizmus zastaví. Pred vytiahnutím drveného materiálu z prístroja vytiahnite zástrčku zo zásuvky.

Skontrolujte, či sú kryty a ochranné zariadenia bez poškodenia a správne pripevnené. Pred použitím urobte prípadne nutnú údržbu či opravu.

Nikdy sa nepokúšajte meniť nastavenie otáčok motora. Ak máte problém, obráťte sa na odborníka.

Vetracie štrbiny udržujte vždy bez zvyškov a iných usadenín, aby ste zabránili poškodeniu motora a možnému požiaru.

Stroj nikdy nezdvíhajte, resp. neprenášajte, ak je motor v chode.

Prístroj vypnite, počkajte, až sa zastaví rezací mechanizmus, a vytiahnite zástrčku vždy, keď opúšťate pracovisko.

Prístroj počas prevádzky nikdy nenakláňajte.

Prístroj nikdy nevystavujte dažďu a vlhkosti. Prístroj uložte len na suchom mieste.

Nikdy sa nepokúšajte vyradiť z prevádzky nútené vypnutie.

#### Použitie v súlade s určením

Prístroj je určený na drvenie vláknitého a drevitého záhradného odpadu. Zberný box je určený výhradne na zber (nie na ukladanie) rozdrveného materiálu. Nikdy nestúpajte na zberný box.

S týmto prístrojom nie je možné vykonávať iné práce, než na aké bol tento prístroj skonštruovaný a ktoré sú opísané v návode na obsluhu. Každé iné použitie je použitie v rozpore s určením. Za následné škody a úrazy výrobcu neručí. Dbajte, prosím, na to, že tento prístroj nie je skonštruovaný na priemyselné použitie.

#### Montáž

Pozor! Pred údržbou, čistením a montážou je potrebné prístroj vypnúť a vytiahnuť zástrčku. To isté je potrebné urobiť, ak je poškodený, narezaný alebo zamotaný napájací kábel.

Dodržiujte sieťové napätie: napätie zdroja prúdu musí zodpovedať údajom na typovom štítku prístroja.

Predžhovací kábel s malým prierezom vodiča výrazne znižuje výkonnosť prístroja. Pri káblach do 25 m dĺžky minimálne 3 x 1,5 mm<sup>2</sup>, pri káblach nad 25 m dĺžky minimálne 2,5 mm<sup>2</sup>. Pozor! Nesmú sa používať nepredpisové predžhovacie káble. Predžhovací kábel, zástrčka a spojka musia byť vodotesné a schválené na vonkajšie použitie.

Káblové spojenia musia byť suché a nesmú ležať na zemi.

Ak sa používa káblový bubon, je potrebné ho odmotat.

#### Prevádzka

Prístroj postavte vždy na pevný a vodorovný podklad. Prístroj nikdy nenakláňajte ani nim nepohybujte, ak je motor v chode. Pozor! Motor po vypnutí dobieha.



### Pracovné pokyny

- Vkládajte len toľko dreveného materiálu, aby sa plniaca náspykka neupchala.
- Nedrťte mäkký odpad bez pevnej konzistencie, ale ho rovno kompostujte.
- Dbajte na to, aby drevený materiál padal bez prekážok do zberného boxu, resp. zberného vaku – nebezpečenstvo zahľtenia!
- Optimálne výsledky dosiahnete, keď budete drviť čerstvé vetvy krátko po odrezaní.



 Nikdy nesiahajte do otvoru, ani pri vypnutom motore. Nože sú ostré! Na vsunutie dreveného materiálu do otvoru použite podávačiu pomôcku.

### Označenie

#### Bezpečnosť produktu:

	
Produkt zodpovedá príslušným normám EÚ	

#### Zákazy:





	
Zákaz ťahania za zástrčku!	Chráňte pred dažďom a vlhkosťou!

#### Výstraha:

	
Výstraha/pozor	Výstraha pred nebezpečným elektrickým napätím
	
Výstraha pred odmrštenými predmetmi	Výstraha! Rotujúci prístroj predstavuje riziko úrazu!
	

Nevhodné pre vnútorné priestory	Okolostojace osoby držte v bezpečnej vzdialenosti od stroja
---------------------------------	---



#### Priklady:

	
Všeobecná príkazová značka	Pred použitím si prečítajte návod na obsluhu
	
Používajte ochranné okuliare a slúchadlá	Používajte ochranné rukavice

#### Ochrana životného prostredia:

	
Odpad zlikvidujte odborne tak, aby ste neškodili životnému prostrediu.	Obalový materiál z lepenky je možné odovzdať s cieľom recyklácie do zberne.
	
Chybné a/alebo likvidované elektrické či elektronické prístroje sa musia odovzdať do príslušných zberní.	Pripojte slučky!

#### Obal:

	
Chráňte pred vlhkom Pozor – krehké Obal musí smerovať hore	Interseroh-Recycling

#### Technické údaje:

	
Hmotnosť	Hľučnosť
	
	Nesiahajte do vŕhovaciego otvoru! Nebezpečenstvo úrazu!

## Záruka

Záručná lehota je 12 mesiacov pri priemyselnom použití, 24 mesiacov pre spotrebiteľa a začína dňom nákupu prístroja.

Záruka sa vzťahuje výhradne na nedostatky spôsobené chybou materiálu alebo výrobnou chybou. Pri reklamácií v záručnej lehote je potrebné priložiť originálny doklad o kúpe s dátumom predaja.

Do záruky nepatrí neodborné použitie, ako napr. preťaženie prístroja, použitie násila, poškodenie cudzím zásahom alebo cudzími predmetmi, nedodržanie návodu na použitie a montáž a normálne opotrebenie.

## Zvyškové nebezpečenstvá a ochranné opatrenia

### Elektrické zvyškové nebezpečenstvá:

Ohrozenie	Popis	Ochranné opatrenie(ia)
Priamy elektrický kontakt	Zásah elektrickým prúdom	Ochranný vypínač proti chybovému prúdu FI
Nepriamy elektrický kontakt	Úder elektrickým prúdom cez médium	Ochranný vypínač proti chybovému prúdu FI

### Ostatné ohrozenia:

Ohrozenie	Popis	Ochranné opatrenie(ia)
Vymrštené predmety	Drvený materiál, cudzie predmety a podobne môžu byť vymrštené z prístroja a spôsobiť poranenie	Noste vždy rukavice a ochranné okuliare. Vy a okolostojace osoby dodržujte dostatočný bezpečnostný odstup
Pošmyknutie, potknutie sa alebo pád osôb	Samotný napájací kábel a prístroj môže byť príčinou potknutia sa.	Podľa typu inštalácie prijmite príslušné protopatrenia. (vhodné miesto inštalácie, označenie miesta inštalácie atď.)

## Správanie v prípade núdze

Zaveďte úrazu zodpovedajúcu potrebnú prvú pomoc a vyzvite čo možno najrýchlejšie kvalifikovanú lekársku pomoc. Chráňte zraneného pred ďalšími úrazmi a upokojte ho.

**Pre prípadnú nehodu musí byť na pracovisku vždy poruke lekárnička prvej pomoci podľa DIN 13164. Materiál, ktorý si z lekárničky vezmete, je potrebné ihneď doplniť. Ak požadujete pomoc, uveďte tieto údaje:**

1. Miesto nehody
2. Druh nehody
3. Počet zranených
4. Druh zranenia

## Likvidácia

Pokyny na likvidáciu vyplývajú z piktogramov umiestnených na prístroji, resp. obale. Popis jednotlivých významov nájdete v kapitole „Označenia“.

### Likvidácia prepravného obalu

Obal chráni prístroj pred poškodením pri preprave. Obalové materiály sú zvolené spravidla podľa ich šetrnosti voči životnému prostrediu a spôsobu likvidácie a je možné ich preto recyklovať.

Vrátenie obalu do obehu materiálu šetrí suroviny a znižuje náklady na likvidáciu odpadov.

Časti obalu (napr. fólia, styropor) môžu byť nebezpečné pre deti. **Existuje riziko udusení!**

Časti obalu uschovajte mimo dosahu detí a čo najrýchlejšie zlikvidujte.

## Požiadavky na obsluhu

Obsluha si musí pred použitím prístroja pozorne prečítať návod na obsluhu.

## Kvalifikácia

Okrem podrobného poučenia odborníkom nie je na opúšťanie prístroja nutná žiadna špeciálna kvalifikácia.

## Minimálny vek

Na prístroj smú pracovať len osoby, ktoré dosiahli 16 rokov. Výnimku predstavuje využitie mladistvých, ak sa to deje počas profesijného vzdelávania s cieľom dosiahnutia zručnosti pod dohľadom školiteľa.

## Školenie

Používanie prístroja vyžaduje iba zodpovedajúce poučenie odborníkom, resp. návodom na obsluhu. Špeciálne školenie nie je nutné.

## Údržba a úschova



**Pred údržbou a čistením prístroj vypnite a vytiahnite zástrčku.**

Vzduchovú štrbinu a teleso udržiajte bez prachu a nečistôt.

Na čistenie používajte mäkkú handričku a jemný mydlový roztok. Zabráňte priamemu kontaktu prístroja s agresívnymi čistiacimi prostriedkami. Nesmiete používať agresívne, prchavé a žieravé čistiace prostriedky.

Elektrický drvič záhradného odpadu nechajte raz ročne skontrolovať kvalifikovaným autorizovaným odborníkom.

Prístroj je potrebné chrániť pred vlhkosťou a prachom.

Ak prístroj dlhšie nepoužívate, uložte ho zakrytý na suchom, bezpečnom, pre deti neprístupnom mieste.

## Vyhľadávanie porúch

Tabuľka ukazuje možné poruchy, ich možnú príčinu a možnosti ich odstránenia. Ak problém napriek tomu nemôžete odstrániť, prizvite si na pomoc odborníka.



**Pred údržbou a čistením prístroj vypnite a vytiahnite zástrčku.**



**Nebezpečenstvo úrazu elektrickým prúdom.**

Symptóm	Možná príčina	Odstránenie
Stroj nebeží	Zberný box nie je správne vložený	Zberný box správne namontujte

## Servis

Máte technické otázky? **Reklamáciu? Potrebujete náhradné diely alebo návod na obsluhu?**

Na našej domovskej stránke [www.guede.com](http://www.guede.com) vám v oddiele **Servis** pomôžeme rýchlo a nebyrokraticky. Pomôžte nám, prosím, aby sme mohli pomôcť vám. Aby bolo možné váš prístroj v prípade reklamácie identifikovať, potrebujeme sériové číslo, objednávacie číslo a rok výroby. Všetky tieto údaje nájdete na typovom štítku. Aby ste mali tieto údaje vždy poruke, zapíšte si ich, prosím, dole.

**Sériové číslo:**

**Objednávacie číslo:**

**Rok výroby:**

**Tel.:** +49 (0) 79 04 / 700-360  
**Fax:** +49 (0) 79 04 / 700-51999  
**E-mail:** [support@ts.guede.com](mailto:support@ts.guede.com)

## Dôležité informácie pre zákazníka

Upozorňujeme, že vrátenie počas záručnej lehoty alebo i po záručnej lehote je potrebné zásadne vykonať v originálnom obale. Týmto opatrením sa účinne zabráni zbytočnému poškodeniu pri doprave a často spomnému vybaveniu. Prístroj je optimálne chránený len v originálnom obale, a tým je zaistené plynulé spracovanie.

## Műszaki adatok

Merülő zattyszivattyú	GOH 1500
Megrend.szám	30030
Névleges feszültség	220 - 240 V
Motor teljesítménye ( P1)	1100 W
Védelmi fokozat	IP X1
Feszültség	2800 min-1
Kábelhossz	87 dB
Súly	23 kg



Csak azután használja a berendezést, miután figyelmesen elolvasta és megértette a kezelési útmutatót. Ismerkedjen meg az irányító elemekkel és a berendezés szabályszerű használatával! Tartsa be a biztonsági utasításokat. Viselkedjen figyelmesen harmadik személlyel szemben.

A kezelő személy felelős a balesetekért és a harmadik személy biztonságáért. Az esetben, ha a gép bekapcsolásával és kezelésével kapcsolatban kételyei támadnak, forduljon a szervizszolgálatához. Ezeket a személyeket tartsa a géptől megfelelő biztonsági távolságban.

**Rendeltetésszerű használat** Tekintettel a műszaki adatokra és a biztonsági utasításra

A készüléket kizárólag az alábbiakban leírtaknak megfelelően szabad használni. Ebben az utasításban foglalt általánosan érvényes előírások mellőzése következtében beállt károkért a gyártó nem felelős

## Bevezetés

Annak érdekében, hogy az új elektromos kerti hulladék aprítója hosszú ideig szolgálatára lehessen és elégedett legyen vele, az első üzembe helyezés előtt gondosan tanulmányozza át a használati utasítást és a mellékelt biztonsági utasításokat. Továbbá azt tanácsoljuk, hogy a használati utasítást és a biztonsági előírásokat őrizze meg arra az esetre, ha a későbbiekben szüksége lenne rá.

**Termékeink állandó fejlesztése érdekében minden jogot fenntartunk gépeink műszaki tökéletesítésére.**

**Jelen dokumentum eredeti használati útmutató.**

## Általános biztonsági rendelkezések



Olvassa el figyelmesen ezt a használati útmutatót. Ismerkedjen meg a készülék kezelőszerveivel és helyes használatával. A későbbi újraolvasáshoz őrizze meg a használati útmutatót.

- A készülék használata kedvezőtlen hálózati feltételek esetén átmeneti feszültségkilengést eredményezhet.
- A készülék kizárólag a  $\max = 0,233 \Omega$  megengedett hálózati impedancia értéket meg nem haladó csatlakoztatási pontokon használható.
- A felhasználónak, szükség esetén az elektromos áram szolgáltatóval folytatott egyeztetés révén, biztosítani kell, hogy a csatlakoztatási pont megfeleljen a fenti követelménynek.

## **Biztonságos munkavégzés**

### **Tartsa rendben a munkahelyét!**

A munkahelyi rendetlenség balesethez vezethet.

### **Vegye figyelembe a környezeti körülményeket**

Ne tegye ki a készüléket esőnek.

A készüléket ne használja nedves vagy vizes közegben.

Biztosítson megfelelő látási viszonyokat.

Soha ne használja a készüléket tűzveszélyes folyadékok vagy gázok közelében.

### **Tartsa biztonságos távolságban a többi személyt!**

A többi személyt, különösen a gyermekeket, tartsa távol a készülék vezetékeitől, valamint a munkavégzés helyétől.

### **A készülék megfelelő tárolása!**

A használni nem kívánt készüléket száraz, zárt helyen tárolja, gyermekektől távol.

### **Soha ne terhelje túl a gépet!**

Kizárólag a feltüntetett teljesítménytartományban dolgozzon.

### **Rendeltetésszerű használat!**

Soha ne használja a készüléket nem rendeltetészerűen.

### Ápolja a készüléket!

Tartsa be a karbantartásra vonatkozó előírásokat és utasításokat. Rendszeresen ellenőrizze a készülék vezetékét, sérülés esetén cseréltesse ki szakemberrel. Rendszeresen ellenőrizze a hosszabbító kábelt, sérülés esetén cserélje ki. Tartsa a markolatot szárazon, olaj- és zsírintesen.

### Legyen körültekintő!

Ügyeljen arra, amit csinál. A munkát ésszerűen végezze. Ne használja a gépet, ha fáradt.

### VIGYÁZAT!

Más tartozékok használata balesetveszéllyel járhat.

### A készülék javítását minden esetben bízva villanyszerelőre!

A készülék megfelel a vonatkozó biztonsági rendelkezéseknek. A javítását kizárólag szakképzett villanyszerelő végezheti, eredeti pótalkatrészek felhasználásával, ellenkező esetben a felhasználó balesetveszélynek teszi ki magát.

### A készülék specifikus biztonsági utasításai



A készülék vágó mechanizmusán végzett munka megkezdése előtt húzza ki a dugót a dugaszaljából.

Amennyiben a bevezető kábel üzemelés közben el vágódik vagy megsérül, semmilyen esetben se nyúljon hozzá, biztosíték kikapcsolásával kapcsolja ki az áramkört.



Készüléket sose használja megsérült kábellel.



Viselje védőkesztyűt, védőszemüveget, fülvédőt, szilárd lábbelit és hosszú nadrágot.

Hosszabb zúzott anyag amely kilóg a készülékből, behúzásnál egyszerre kirepülhet, ezért tartsa be a kellő távolságot és dolgozzon körültekintően.



Vigyázza forgó vágókésre. Kezeit lábait ne tegye a nyílásba.



Ügyeljen arra, hogy a környéken lévő személyek ne legyenek megsebesítve kihajított tárgyakkal.

Ott lévő személyek tartsa biztonságos távolságra a géptől.

Várja meg míg a gép minden része leáll, csak azután nyúljon hozzá.



Esős időben ne használja a készüléket

Sose lépjen a gyűjtő boksra.



Üzemelés közben ne nyúljon a töltő garatba. A gép kikapcsolás után még néhány másodpercig megy.

Gyermekek és olyan személyek akik nem voltak a készülékkel ismertetve, testi, lelki és érzékszervi fogyatékkal rendelkező személyeknek tilos a gép kezelése.

Bekapcsolás előtt a készüléket az útmutató szerint össze kell szerelni.

Használjon FI kikapcsolót és minden használat előtt ellenőrizze.

Csak fröcskölő víz ellen védett és kültéri használatra jóváhagyott hosszabbító kábel használjon.



Dugaszaljhoz és a dugóhoz sose nyúljon nedves vagy vizes kézzel.

A bevezető kábelen és a hosszabbító kábelen sose haladjon át vagy ne csipje be és ne húzza általa. A kábelt védje magas hőmérséklet, olajok és éles tárgyaktól.



Üzemelés közben 3 méteren belül nem tartózkodhatnak más személyek vagy állatok. A gépkezelő a munkaterületen felelős harmadik személyekkel szemben.

Kizárólag eredeti tartozékokat használjon.

Ne viseljen bő öltözetet, hosszú zsinórokat és nyakkendőt.

A készüléket szabad területen egyenes és szilárd alapon használja.



A készüléket sose használja kövezet vagy kavicsos alapon. Kihajított anyag sérülést okozhat

Üzembeállítás előtt ellenőrizze az összes csavart, anyát és más felerősítő részeket meg e vannak húzva és ellenőrizze a védelemi berendezéseket helyes elhelyezésük felől. Cserélje ki a megsérült vagy olvashatatlan figyelmeztető vagy információs táblákat.

Bekapcsolás előtt győződjön meg arról, hogy a garat üres.

Arcát és testét tartsa a töltő garaton kívül.



Ne engedje, hogy keze vagy más testrésze, öltözete a töltő garat vagy kidobó nyílás közelébe kerüljön. Az ágakat a nyílásba segédeszközzel tegye be.

Gyűjtőkósr feltevésénél vagy levételénél kapcsolja ki a gépet.

Ügyeljen a biztonságos állásra és az egyensúly megtartására. Ne hajoljon nagyon előre és töltésnél ne álljon feljebb mint a gép lába.



Tartsa be a távolságot a kidobás terétől.

Maximális figyelmet szenteljen arra, hogy a feldolgozott anyag ne tartalmazzon fém tárgyakat, köveket, palackokat, vagy más idegen tárgyakat.

A gépet azonnal kapcsolja ki, ha a vágó mechanizmusba idegen tárgy jut, vagy ha a gép szokatlan hangot ad vagy rezegni kezd. Húzza ki a dugót a dugaszaljából és végezze el:

- kár felértékelést
- Cserélje ki az összes sérült részt vagy javítsa meg.
- Ellenőrizze nincsenek e fellazulva egyes részek, esetleg erősítse fel.

Sose próbálja a gépet megjavítani akkor se ha erre ki van oktatva.

Ügyeljen arra, hogy a feldolgozott anyag ne gyűljön a kidobó garatba, akadályozza a transzportot és visszautést okozhat a töltő garatba.

Ha a készülék eltömődött, kapcsolja ki és várja meg míg a vágó eszköz leáll. A zúzott anyag kivétele előtt a gépből húzza ki a dugót a dugaszaljából.

Ellenőrizze, hogy a fedelek és védelemi berendezések sérülés mentesek és helyesen vannak felerősítve. Használat előtt végezze el a szükséges karbantartást vagy javítást.

Sose próbálja a motor fordulatszámának változtatását. Ha problémája van forduljon szakemberhez.

A szellőztető nyílásokat tartsa tisztán a lerakódásoktól, hogy megelőzze a motor megsérülését és esetleges tüzet. A gépet ne emelje illetve ne vigye, ha a motor megy.

A készüléket kapcsolja ki és várja meg míg a vágó mechanizmus leáll és húzza ki a dugót a dugaszaljából mikor elhagyja munkahelyét.

Üzemelés közben a gépet sose döntse meg.

Készüléket ne tegye ki eső vagy nedvesség hatásának. Gépet tartsa száraz és tiszta helyen.

Sose próbálja ki iktatni a védelmi vészkikapcsolót.

#### **Renndeltetés szerinti használat!**

Készülék szállítás és fás kerti hulladék zúzására készült. A gyűjtőkósr kizárólag zúzott anyag gyűjtésére szolgál (nem a tárolására). Sose lépjen a gyűjtő boksra.

Ezzel a géppel nem lehet más munkát végezni mint amire készült vagy amit nem tartalmaz a használati útmutató. Minden más használatot a gép rendeltetés elleni használatnak van tekintve. A következett károkért a gyártó nem felel. Vegye figyelembe, hogy ez a gép nem készült ipari használatra.

#### **Szerelés**

VIGYÁZZ! Karbantartás, tisztítás és szerelés esetén a készüléket ki kell kapcsolni és kihúzni a dugaszaljából. Ugyanezt kell elvégezni, ha a bevezető kábel megsérült vagy el van vágva.

Tartsa be a hálózati feszültséget: Az áramforrás feszültségének egyeznie kell a készülék típus címkéjén meg adottal.

A kis keresztmetszetű hosszabbító kábel lényegesen csökkenti a gép teljesítményét. A 25 m hosszú kábel minimálisan 3 x 1,5mm<sup>2</sup>, 25 m felett minimálisan 2,5mm<sup>2</sup>. VIGYÁZZ! Tilos nem előírás szerinti kábel használat. Hosszabbító kábel, dugaszalj, dugó –vízmentes és kültéri használatra jóváhagyott.

Kábelcsatlakozásnak száraznak kell lennie és nem feketé a földön.

Ha kábel kábeldobon van akkor lekel tekerni.

#### **Üzemelés**

Készüléket állítsa szilárd és egyenes aljazatra. A készüléket ne döntse meg és ne mozgassa, ha a motor megy.

VIGYÁZZ! Motor kikapcsolás után még forog.

Távolítsa el a födét a gyökerekről és akadályozza meg idegen tárgyak mint kövek, üveg, fém, műanyag vagy textília töltő garatba jutását vagyis a vágó hengerbe a gép megsérülhet.

Töltő garatnak üresnek kell maradnia.

#### Munka utasítások:

- Csak annyi zúzandó anyagot rakjon be ami nem tömi el a garatot.
- Ne zúzzon puha hulladékot szilárd anyag adalék nélkül, tegye mindjárt komposztba.
- Ügyeljen arra, hogy a zúzott anyag akadály nélkül essen a gyűjtőkosárba- eltömődés veszélye!
- Optimális eredményt akkor ér el, ha levágás utáni friss ágakat zúz.



 Sose nyúljon a nyílásba, kikapcsolt motornál se. Kések élesek! Az ágakat a nyílásba segédeszközrel tegye be.

#### Megjelölés

##### Gyártmány biztonsága:



	
Gyártmány megfelel az EU szabványoknak	

##### Tiltalmak:





	
Tiltos dugóval húzni.	Védje eső és nedvesség ellen!

##### Intelmek:

	
Figyelmeztetés/vigyázz!	Figyelmeztetés veszélyes villamos feszültség
	
Figyelmeztetés elhajított tárgyak	Figyelmeztetés! Forgó készülék baleset veszélyes!

	
Nem beltéri használatra készült.	Ott lévő személyeket tartsa biztonságos távolságra a géptől.



#### Utasítások:

	
Általános intelem jel.	Használat előtt olvassa el a használati utasítást
	
Használjon fülvédőt és szemüveget.	Használjon védőkesztyűt



#### Környezet védelem:

	
Hulladékot szakszerűen semmisítse meg, ne árton a környezetnek.	Papírlemez csomagoló anyagot újra feldolgozásra le kell adni
	
Hibás vagy javíthatatlan villamos készüléket megfelelő gyűjtőhelyen leadni	Připojte smyčky!

#### Csomagolás:

	
Védje nedvesség ellen Vigyázz - törékeny Csomagot fel efelé állítani	Interseroh-Recycling

#### Műszaki adatok:

	
Tömege	Zajszint
Ne nyúljon a behúzó nyílásba! Baleset veszély!	



## Jótállás

Jótállás időtartama 12 hónap ipari használat esetén, fogyasztó esetén 24 hónap, jótállás a készülék megvétele napján kezdődik.

A jótállás kizárólag anyag vagy gyártási hibából eredő hibákra vonatkozik. A garancia idő alatt történt reklamáció esetén mellékelni kell az eredeti vételt igazoló nyugtát az eladás dátumával.

Jótállás nem vonatkozik szakszerűtlen használatra pl. készülék túlterhelése, idegen beavatkozás vagy tárgy okozta sérülésekre, használati és szerelési útmutató be nem tartására, normális kopásra.

## Fennálló veszélyek és biztonsági intézkedések

### Fennálló villamos veszély

Veszélyek	Leírás	Védő intézkedés
Elektromos érintkezés	Aramütés	Hibaáram kioldóval rendelkező bevezetés (FI)
Közvetett villamos érintkezés	Aramütés médiumon keresztül	Hibaáram kioldóval rendelkező bevezetés (FI)

### Más veszély

Veszélyek	Leírás	Védő intézkedés
Elhajított tárgyak	Zúzott anyag, idegen tárgyak ki lehetnek hajtva a gépből és balesetet okozhatnak.	Viseljen mindig kesztyűt és védőszemüveget. Őn és közelbe álló személyek tartsák be a kellő biztonsági távolságot.
Megcsúszás, megbotlás vagy elesés.	Bevezető kábel és maga a készülék megbotlást okozhat.	A szerelés típusa szerint végezze el az ellenintézkedést. (megfelelő felállítási hely, jelölés stb.)

## Kényszerhelyzet

Biztosítson a balesetnek megfelelő elsősegélyt és lehető leggyorsabban hívjon kvalifikált orvosi segítséget. Óvja a sebesültet további sebesüléses ellen és nyugtassa meg.

**Az esetleges balesetek miatt a munkahelyen, a DIN 13164 norma követelménye szerint, mindig legyen kéznél, elsősegély nyújtáshoz, kézi patika. Amit, szükség esetén, a kézi patikából kivesz, azonnal pótolja vissza. Ha segítségre van szüksége, tüntesse fel az alábbi adatokat:**

1. **A baleset színhelye**
2. **A baleset típusa**
3. **A sebesültek száma**
4. **A sebesülések típusa**

## Megsemmisítés

A berendezés megsemmisítése a gépen elhelyezett piktogramokból olvasható le. Az egyes jelzések értelmét a „Jelzések” fejezetben találja meg.

### A csomagolás megsemmisítése

A csomagolás védi a gépet szállítási alatti megrongálódás ellen. A csomagolás anyaga az ökológiai szempontok és megsemmisítési lehetőségek szerint van kiválasztva, tehát recikálható.

A csomagoló anyag körforgalomba való visszatérése nyersanyagot spórol meg és csökkenti a hulladék mennyiségét.

A csomagoló anyag egyes részei (pl. fólia, polisztrén), veszélyesek lehetnek gyerekek részére. **Füladás veszélye fenyeget!**

Tehát a csomagoló anyag illetékes darabjait raktározza olyan helyen, ahová nem juthatnak gyerekek, s minél előbb semmisítse meg.

## Követelmények a kezelőre

A készülék használata előtt a kezelő figyelmesen olvassa el a használati útmutatót.

## Képzettség

Szakemberrel végeztes részletes oktatáson kívül a készülék használatához nincs szükség különleges felkészítésre.

## Minimális életkor

Géppel csak 16 évesnél idősebb személy dolgozhat. Kivételt képeznek azok serdülők akik szakképzés közben oktató felügyelete alatt dolgoznak a géppel.

## Kiképzés

Készülék használatához elég szakember által végzett oktatás illetve a használati útmutató. Speciális oktatás nem szükséges.

## Karbantartás és eltevés



### Készüléket tisztítás és felfrissítés előtt kapcsolja ki és húzza ki a dugaszát.

Légnyílásokat és a gépet tartsa tisztán, pormentesen.

Tisztításra puha rongyot és finom szappanoldatot használjon. Akadályozza meg agresszív tisztító anyagok készülékre való hatását. Tilos agresszív, illó és maró anyagok használata.

Az elektromos kerti hulladék zúzó gépet évente egyszer ellenőriztesse szakképzett szakemberrel.

Készléket védje nedvesség és por ellen.

Amennyiben a gépet nem használja takarja le és tegye száraz biztonságos helyre úgy, hogy gyermekek ne jussanak hozzá.

## Hibakeresés

A táblázat a lehető hibákat, lehető okait és eltávolítását írja le. Ha a problémát ennek ellenére nem tudja eltávolítani, hívjon szakembert.



Készüléket tisztítás és félreállítás előtt kapcsolja ki és húzza ki a dugaszát.



Villamos áram okozta veszély!

Szimpotomok	LEHETŐ OKOK	Ejháritása
Készülék nem működik	Gyűjtő bokszt nincs jól betéve	Gyűjtőbokszt tegye fel helyesen
	Töltő garat nincs jól felszerelve	Töltő garatot szerelje fel helyesen
	Hibás dugaszalj	Használjon más dugaszaljat
	Hibás hosszabbító kábel	Ellenőrizze illetve cseréljen kábelt
	Biztosíték bekapcsolt	Cserélje a biztosítékot
	Túlterhelés biztosíték bekacsolt	Nyomja le a túlterhelés biztosíték gombját (ábra A/8) és távolítsa el a blokációt „Üzemelés” fejezet szerint.
Zúzott anyag nincs behúzva	Zúzott anyag vizes és puha	A zúzóanyagot a gépbe betoló eszközzel nyomja be.
	Zúzott anyag beszorul a gépbe	Távolítsa el a beszorult anyagot (viseljen mindig kesztyűt)

## Dane techniczne

Pompa zanurzeniowa do szlamu	GOH 1500
Nr artykułu	30030
Napięcie znamionowe	220 - 240 V
Moc silnika ( P1 )	1100 W
Stopień ochrony	IP X1
Podłączenie	2800 min-1
Długość kabla	87 dB
Ciężar	23 kg



Urządzenie należy zacząć używać po wcześniejszym uważnym przeczytaniu i zrozumieniu instrukcji eksploatacji. Należy zaznajomić się z elementami obsługi i prawidłową eksploatacją urządzenia. Należy przestrzegać wszystkich wskazówek dotyczących bezpieczeństwa zawartych w instrukcji. Zachowywać się w sposób odpowiedzialny wobec innych osób. Operator jest odpowiedzialny za wypadki lub zagrożenia wobec osób trzecich.

W razie wątpliwości co do podłączenia i obsługi urządzenia należy skontaktować się z działem obsługi klienta.

Należy instruować dzieci i nieupoważnione osoby, aby zawsze trzymały się z dala od urządzenia.

### Warunki użytkowania

Z uwzględnieniem danych technicznych i wskazówek dotyczących bezpieczeństwa.

Produkt można użytkować wyłącznie zgodnie z jego normalnym przeznaczeniem. Za szkody powstałe w wyniku nieprzestrzegania postanowień wynikających z ogólnie obowiązujących przepisów, a także postanowień wynikających z niniejszej instrukcji, producent nie odpowiada.

## Wprowadzenie

Aby mogli Państwo jak najdłużej cieszyć się nową elektryczną rozdrabniarką ogrodową, przed uruchomieniem prosimy o dokładne zapoznanie się z instrukcją obsługi oraz dołączonymi do niej wskazówkami dotyczącymi bezpieczeństwa. Zaleca się także zachowanie instrukcji obsługi na wypadek, gdyby w przyszłości chcieli Państwo przypomnieć sobie funkcje produktu.

**W ramach ciągłego udoskonalania naszych produktów zastrzegamy sobie prawo do wprowadzania modyfikacji technicznych mających na celu ich ulepszenie.**

**Niniejszy dokument jest oryginalną instrukcją obsługi.**

## Ogólne wskazówki dotyczące bezpieczeństwa



Proszę dokładnie przeczytać instrukcję obsługi oraz zapoznać się z elementami obsługi i prawidłowym użytkowaniem urządzenia. Proszę zachować instrukcję obsługi, by móc z niej korzystać w przyszłości.

- W przypadku nieodpowiednich warunków sieciowych, urządzenie może powodować przejściowe zmiany napięcia.
- Urządzenie przeznaczone jest wyłącznie do użytku w punktach przyłączeniowych, które nie przekraczają maksymalnej dopuszczalnej impedancji sieciowej  $Z_{max} = 0,233 \Omega$ .
- Jako użytkownicy muszą Państwo upewnić się, w razie potrzeby w drodze konsultacji z dostawcą energii elektrycznej, że punkt przyłączeniowy, w którym chcą Państwo korzystać z urządzenia, spełnia powyższe wymagania.

## Bezpieczna praca

**Proszę utrzymywać porządek w miejscu pracy!**

Skutkiem bałaganu w miejscu pracy mogą być wypadki.

## Proszę uwzględnić wpływ otoczenia

Nie należy wystawiać urządzenia na deszcz.

Nie należy korzystać z urządzenia w wilgotnym lub mokrym otoczeniu. Należy zapewnić dobre oświetlenie.

Nie należy korzystać z urządzenia w pobliżu łatwopalnych płynów bądź gazów.

## Nie dopuszczać do urządzenia innych osób!

Nie należy pozwalać innym osobom, szczególnie dzieciom, na dotykanie urządzenia bądź kabla. Nie należy dopuszczać innych osób bezpośrednio do miejsca korzystania z urządzenia.

## Właściwe przechowywanie!

W okresie, gdy urządzenie nie jest wykorzystywane, należy przechowywać je w suchym zamkniętym, niedostępnym dla dzieci miejscu.

#### **Nie należy przeciążać urządzenia!**

Należy pracować w podanym zakresie wydajności.

#### **Należy korzystać z urządzenia zgodnie z przeznaczeniem!**

Nie należy wykorzystywać urządzenia do celów innych niż te, do których jest ono przeznaczone.

#### **Urządzenie wymaga właściwej konserwacji!**

Należy stosować się do wskazówek i przepisów w zakresie konserwacji. Należy regularnie kontrolować przewód urządzenia, zaś w przypadku uszkodzeń niezbędna jest jego wymiana na nowy przez fachowca. Należy regularnie kontrolować przedłużacze i wymieniać je w przypadku stwierdzenia uszkodzeń. Uchwyty powinny być suche i niezanieczyszczone olejem bądź tłuszczem.

#### **Należy zachować ostrożność!**

Proszę uważać podczas wykonywanych czynności. Pracę należy wykonywać rozsądnie. Proszę nie używać urządzenia, jeśli są Państwo zmęczeni.

#### **OSTRZEŻENIE!**

Używanie innych akcesoriów może nieść z sobą ryzyko odniesienia obrażeń.

#### **Naprawy urządzenia należy zlecać fachowcom!**

Urządzenie jest zgodne z odpowiednimi przepisami bezpieczeństwa. Naprawy mogą być dokonywane wyłącznie przez fachowców z wykorzystaniem oryginalnych części zamiennych, w przeciwnym razie może dojść do wypadku podczas korzystania z urządzenia przez użytkownika.

#### **Specyficzne wskazówki dotyczące bezpieczeństwa**



Przed rozpoczęciem pracy mechanizmu tnącego należy wyłączyć urządzenie i wyciągnąć wtyczkę z gniazdka.

Jeżeli w trakcie korzystania z urządzenia kabel sieciowy ulegnie przerwananiu bądź uszkodzeniu, w żadnym wypadku nie wolno dotykać kabla – należy wyłączyć bezpiecznik danego obwodu.



Nigdy nie należy korzystać z urządzenia, którego kabel jest uszkodzony.



Należy pracować w rękawicach ochronnych, okularach ochronnych, nausznikach ochronnych, obuwiu ochronnym i długich spodniach.

Wystający z urządzenia, dłuższy materiał do rozdrobnienia podczas wciągania może odprysnąć, należy zachować wystarczający odstęp i pracować uważnie.



Niebezpieczeństwo zranienia nożem obrotowym. Nigdy nie należy wkładać dłoni ani stóp do otworu wlotowego.



Należy uważać, by stojące w pobliżu osoby nie zostały trafione bądź zranione przez odpryskujące części.

Należy dopilnować, by znajdujące się w pobliżu osoby zachowały bezpieczną odległość od maszyny.

Przed dotknięciem urządzenia należy zacheć do chwili zatrzymania się wszystkich jego części.



Urządzenia nigdy nie należy używać w czasie deszczu.

Nie należy stawać na pojemniku.



Podczas użytkowania nie należy wkładać rąk do leja wrzutowego. Po wyłączeniu urządzenie pozostaje w ruchu przez kilkanaście sekund.

Nie należy zezwalać na korzystanie z urządzenia dzieciom lub osobom niepotrafiącym go obsługiwać oraz osobom posiadającym ograniczenia fizyczne, sensoryczne bądź intelektualne.

Przed uruchomieniem urządzenie należy zmontować zgodnie z załączoną instrukcją.

Należy używać bezpiecznika RCD i każdorazowo sprawdzać go przed użyciem urządzenia.

Należy używać wyłącznie przeznaczonych do użytku na zewnątrz, zabezpieczonych przed działaniem wody rozpryskowej przedłużaczy.



Nigdy nie należy dotykać wtyczki i kontaktu mokrymi bądź wilgotnymi rękami.

Nie należy najechać na kabel sieciowy lub przedłużacz ani zginać, szarpać lub ciągnąć kabla sieciowego i przedłużacza. Należy chronić kabel przed wysoką temperaturą, olejem i ostrymi krawędziami.



Podczas użytkowania w promieniu 3 metrów od urządzenia nie mogą przebywać ludzie ani zwierzęta. Osoba obsługująca urządzenie ponosi odpowiedzialność wobec osób trzecich w obrębie obszaru roboczego.

Należy używać wyłącznie oryginalnych akcesoriów.

Nie należy zakładać szerokich ubrań, zwisających sznurków ani krawatów.

Urządzenia należy używać w zapewniającym przestrzeń miejscu na równym, stabilnym podłożu.



Urządzenia nie należy używać na brukowanym lub wysypanym żwirem podłożu. Wyrzucany materiał może powodować obrażenia.

Przed rozpoczęciem użytkowania należy upewnić się, czy wszystkie śruby, nakrętki i inne elementy mocujące są dokręcone, zaś elementy zabezpieczające znajdują się na właściwych miejscach. Należy wymienić uszkodzone tabliczki ostrzegawcze i informacyjne.

Przed włączeniem należy upewnić się, że lej wrzutowy jest pusty.

Twarz i ciało powinny znajdować się z dala od leja wrzutowego.



Nie należy dopuścić, by dłoń, inne części ciała bądź odzież znalazły się zbyt blisko leja wrzutowego bądź otworu wrzutowego. Gałęzie należy wsuwać do otworu przy użyciu dopychacza.

Przed zawieszeniem bądź wyjęciem kosza na odpady należy wyłączyć urządzenie.

Należy zachować równowagę i stabilną postawę. Nie należy wychylać się zbyt mocno w przód, zaś podczas napełniania nie należy stać wyżej od poziomu, na którym znajduje się podstawa urządzenia.



Należy zawsze zachowywać odstęp od obszaru wrzutowego.

Należy bardzo uważać, by przeznaczony do rozdrobnienia materiał nie zawierał części metalowych, kamieni, butelek, puszek lub innych ciał obcych.

Jeżeli w mechanizmie tnącym znajdzie się ciało obce, urządzenie zacznie wydawać nietypowe odgłosy bądź wibrować, należy natychmiast wyłączyć rozdrabniarkę. Proszę wyciągnąć wtyczkę z kontaktu i postępować zgodnie z poniższą instrukcją:

- Ocenić szkodę
- Wymienić wszystkie uszkodzone części bądź zlecić ich naprawę.
- Sprawdzić, czy części nie uległy poluzowaniu, w razie potrzeby zamocować.

Nigdy nie należy próbować naprawiać urządzenia, chyba że posiada się niezbędne kwalifikacje.

Proszę uważać, by rozdrobniony materiał nie zaklinował się w obszarze wrzutowym: uniemożliwia to jego wydobycie i może spowodować odrzut do leja wrzutowego.

Jeżeli urządzenie ulegnie zatkaniu, należy je wyłączyć i poczekać do chwili zatrzymania się mechanizmu tnącego. Przed usunięciem pociętego materiału z urządzenia należy wyciągnąć wtyczkę z kontaktu.

Należy skontrolować, czy osłony i elementy ochronne są niezniszczone i właściwie zamontowane. Przed rozpoczęciem użytkowania proszę ewentualnie przeprowadzić niezbędne prace konserwacyjne lub naprawcze.

Nie należy próbować modyfikować ustawień liczby obrotów silnika. W przypadku wystąpienia problemów należy zwrócić się do fachowca.

Otwór wentylacyjny powinien być zawsze czysty, wolny od pozostałości bądź innych odpadów, aby zapobiec uszkodzeniu silnika bądź ewentualnemu pożarowi.

Nigdy nie należy podnosić i przynosić maszyny przy włączonym silniku.

Opuszczając obszar roboczy za każdym razem należy wyłączyć urządzenie, poczekać do chwili zatrzymania się mechanizmu tnącego oraz wyciągnąć wtyczkę z kontaktu.

Podczas użytkowania nie należy przechylać urządzenia.

Urządzenia nie należy narażać na działanie deszczu lub wilgoci. Urządzenie należy przechowywać wyłącznie w suchym miejscu.

W żadnym wypadku nie należy wyłączać funkcji automatycznego wyłączania urządzenia.

#### Użytkowanie zgodne z przeznaczeniem

Urządzenie przeznaczone jest do pozwalającego na kompostowanie rozdrabniania włóknistych i zdrewniałych odpadów z ogródków przydomowych i rekreacyjnych. Pojemnik służy wyłącznie do odbioru (nie do przechowywania) rozdrobnionego materiału. Nigdy nie należy stawać na pojemniku.

Maszyny tej nie wolno wykorzystywać do wykonywania prac innych niż te, do wykonywania których została skonstruowana i które zostały opisane w instrukcji obsługi. Wszelkie wykraczające poza te ramy zastosowania uznaje się za niezgodne z przeznaczeniem. Producent nie odpowiada za wynikające z tego szkody bądź urazy. Należy pamiętać, że urządzenie to zgodnie z przeznaczeniem nie zostało skonstruowane do użytku komercyjnego.

#### Montaż

Uwaga! Przed przeprowadzeniem prac w zakresie konserwacji, czyszczenia i montażu należy wyłączyć urządzenie i wyciągnąć czepko samo należy zrobić, jeżeli kabel elektryczny został uszkodzony, nacięty lub uległ zapaleniu.

Właściwe napięcie sieciowe: napięcie z dala prąd musi być zgodne z danymi znajdującymi się na tabliczce znamionowej urządzenia.

Przedłużacz o zbyt małym przekroju poprzecznym przewodu powoduje znaczne ograniczenie wydajność urządzenia. Dla przedłużaczy o długości do 25 m powinien on wynosić co najmniej 3 x 1,5 mm<sup>2</sup>, natomiast dla kabli o długości ponad 25 m powinien wynosić co najmniej 2,5 mm<sup>2</sup>. Uwaga! Nie wolno używać odpowiednich przedłużaczy. Przedłużacze, wtyczki i łącznik muszą być wodoodporne i dopuszczone do użytkowania na zewnątrz budynków.

Łączniki kabli muszą być suche; nie powinny one leżeć na ziemi.

W przypadku korzystania z bębenka do kabla, należy go rozwinąć.

#### Użytkowanie

Urządzenie należy zawsze stawiać na stabilnym, poziomym podłożu. Nigdy nie należy przechylać urządzenia bardziej niż pod kątem 45° przy włączonym silniku.

Uwaga! Silnik pracuje przez chwilę po wyłączeniu.

Należy unikać uderzenia bryły korzeniowej oraz uniemożliwić dostanie się leja wrzutowego i dalej do urządzenia oraz wałców tnących ciał obcych, takich jak na przykład kamienie, szkło, metale, tworzywa sztuczne albo tekstylia, w przeciwnym razie urządzenie może ulec uszkodzeniu.

Lej wrzutowy musi być pusty.

#### Wskazówki dotyczące użytkowania

- Należy umieszczać w urządzeniu tyle materiału przeznaczonego do rozdrobnienia, by nie doszło do zatkania się leja wrzutowego.
- Miękkie, nieposiadające twardej konsystencji odpady nie powinny być rozdrabniane: odpady te należy kompostować bezpośrednio.
- Proszę zwrócić uwagę, żeby rozdrobniony materiał mógł swobodnie wpadać do pojemnika – niebezpieczeństwo zapchania!
- Najlepsze rezultaty uzyskają Państwo rozdrabniając świeże gałęzie krótko po ich ścięciu.



 Nigdy nie należy wkładać rąk do otworu – nawet przy wyłączonym silniku. Noże są ostre! Aby przesunąć rozdrobniony materiał w głąb otworu należy posłużyć się dopychaczem.

#### Oznaczenia

##### Bezpieczeństwo produktu:

	
Produkt jest zgodny z odpowiednimi normami Wspólnoty Europejskiej	





**Zakazy:**

	
Zabrania się ciągnięcia za wtyczkę!	Chronić przed deszczem i wilgocią!

**Ostrzeżenie:**

	
Ostrzeżenie/Uwaga	Ostrzeżenie przed niebezpiecznym napięciem elektrycznym
	
Ostrzeżenie przed odpryskującymi częściami	Uwaga! Narzędzie obrotowe, niebezpieczeństwo zranienia!
	
Nieodpowiedni do stosowania w pomieszczeniach	Należy dopilnować, by stojące w pobliżu osoby powinny zachowywały bezpieczny odstęp od maszyny.



**Nakazy:**

	
Ogólny znak nakazu	Przed użyciem należy przeczytać instrukcję
	
Należy użyć ochrony oczu i uszu	Należy użyć rękawic ochronnych

**Ochrona środowiska:**

	
Odpady wyrzucać we właściwy sposób, nie zanieczyszczać środowiska.	Opakowania kartonowe można oddać w przeznaczonych do tego celu punktach recyklingu.
	
Szkodliwe i/lub przeznaczone do wyrzucenia urządzenia elektryczne lub elektroniczne należy oddać w przeznaczonych do tego celu punktach recyklingu.	Przipojte smyčky!

**Opakowanie:**

	
Chronić przed wilgocią Uwaga, produkt delikatny Góra opakowania	Interseroh-Recykling

**Dane techniczne:**

	
Masa	Poziom hałas
	Nie wkładać rąk do otworu wrzutowego! Niebezpieczeństwo zranienia!

**Gwarancja**

Gwarancja obejmuje 12 miesięcy w przypadku wykorzystania komercyjnego i 24 miesiące dla użytkowników indywidualnych. Okres gwarancyjny rozpoczyna się z dniem zakupu urządzenia.

Gwarancja obejmuje wyłącznie wady spowodowane usterkami materiału bądź powstałe w wyniku błędu producenta. W przypadku objętych gwarancją roszczeń z tytułu wady należy dołączyć dowód zakupu, na którym powinna znajdować się data zakupu.

Gwarancja nie obejmuje niewłaściwego użytkowania, na przykład przeciążania urządzenia, używania siły, uszkodzeń spowodowanych przez osoby trzecie, ciała obce, jak również wynikające z nieprzestrzegania instrukcji obsługi i schematu budowy oraz normalnego zużycia.

**Pozostałe zagrożenia i środki ochrony****Pozostałe zagrożenia elektryczne:**

Zagrożenie	Opis	Środki ochrony
Bezpośredni kontakt elektryczny	Porażenie prądem	Wyłącznik różnicowoprądowy RCD
Niebezpośredni kontakt elektryczny	Pośrednie porażenie prądem	Wyłącznik różnicowoprądowy RCD

**Inne niebezpieczeństwa:**

Zagrożenie	Opis	Środki ochrony
Wyrzucane objekty	Rozdrabniany materiał, ciała obce i tym podobne objekty mogą zostać wyrzuczone z urządzenia i spowodować obrażenia	Należy zawsze nosić rękawice i okulary ochronne.  Użytkownik i znajdujące się w pobliżu osoby powinny zachować bezpieczny odstęp.
Poślizgnięcie , potknięcie się lub upadek osób	Kabel sieciowy i samo urządzenie mogą stanowić	W zależności od miejsca ustawienia należy podjąć odpowiednie środki zapobiegawcze.
	zagrozenie upadkiem.	(odpowiednie miejsce użytkowania, oznaczenie miejsca użytkowania itp.)



### Postępowanie w nagłych przypadkach

W zależności od obrażeń należy wdrożyć niezbędne środki pierwszej pomocy oraz jak najszybciej wezwać wykwalifikowaną pomoc lekarską. Rannego należy chronić przed dalszymi obrażeniami i zapewnić mu spokój.

**W związku z możliwością wypadku, w miejscu użytkowania powinna znajdować się łatwo dostępna, odpowiadająca DIN 13164 apteczka. Wykorzystane materiały z apteczki należy niezwłocznie uzupełnić. Wzywając pomoc, należy podać następujące dane:**

5. Miejsce wypadku
6. Rodzaj wypadku
7. Liczba rannych
8. Rodzaj obrażeń

### Usuwanie odpadów

Wskazówki dotyczące usuwania odpadów znajdują się na piktogramach umieszczonych na urządzeniu i na opakowaniu. Opis poszczególnych znaczeń znajduje się w rozdziale „Oznaczenia”.

#### Usuwanie opakowania transportowego

Opakowanie chroni urządzenie przed uszkodzeniami podczas transportu. Materiały opakowaniowe zazwyczaj wybierane są z uwzględnieniem kryteriów dotyczących ochrony środowiska i technologii usuwania odpadów, w związku z czym nadają się do recyklingu.

Ponowne wprowadzenie opakowania do obiegu materiałowego pozwala na oszczędzanie surowców oraz ogranicza produkcję odpadów.

Części opakowania (na przykład folia, Styropor®) mogą być niebezpieczne dla dzieci. **Zachodzi możliwość uduszenia!**

Elementy opakowania należy przechowywać poza zasięgiem dzieci i możliwie szybko usunąć.

### Wymogi wobec obsługującego

Przed rozpoczęciem użytkowania osoba obsługująca urządzenie musi z uwagą przeczytać instrukcję obsługi.

### Kwalifikacje

Poza dokładnym instruktażem ze strony kompetentnej osoby, użytkowanie urządzenia nie wymaga żadnych specjalnych kwalifikacji.

### Minimalny wiek

Urządzenie mogą obsługiwać wyłącznie osoby, które ukończyły 16 rok życia. Wyjątek stanowi odbywające się pod nadzorem nauczyciela użytkowanie przez młodzież w ramach kształcenia zawodowego.

### Szkolenie

Użytkowanie urządzenia wymaga jedynie odpowiedniego instruktażu. Specjalne szkolenia nie są konieczne.

### Konserwacja i przechowywanie



**Przed podjęciem czynności konserwacyjnych lub rozpoczęciem czyszczenia należy wyłączyć urządzenie i wyciągnąć wtyczkę.**

Otwór wentylacyjny i obudowa powinny być czyste i niezakurzone.

Do czyszczenia należy używać miękkiej szmatki i łagodnego roztworu mydła. Unikać bezpośredniego kontaktu urządzenia z silnymi środkami czyszczącymi. Nie wolno stosować agresywnych, lotnych bądź żrących środków czyszczących.

Raz w roku należy zlecić przegląd elektrycznej rozdrabniarki ogrodowej wykwalifikowanemu, posiadającemu odpowiednie uprawnienia fachowcowi.

Należy chronić urządzenie przed wilgocią i kurzem.

W przypadku dłuższych okresów nieużywania, urządzenie należy przechowywać pod przykryciem w suchym, bezpiecznym i niedostępnym dla dzieci miejscu.

### Wyszukiwanie błędów

Tabela wskazuje błędy, ich możliwe przyczyny oraz potencjalne środki zaradcze. Jeżeli mimo to nie można usunąć problemu, należy poradzić się fachowca.



Przed podjęciem czynności konserwacyjnych lub rozpoczęciem czyszczenia należy wyłączyć urządzenie i wyciągnąć wtyczkę.



Niebezpieczeństwo porażenia prądem.

Symptomy	Możliwa przyczyna	Środki zaradcze
	Niewłaściwie umieszczony pojemnik	Zamontować pojemnik we właściwy sposób
	Niewłaściwie zamontowany lej wrzutowy	Zamontować lej wrzutowy we właściwy sposób
	Uszkodzone gniazdko	Użyć innego gniazdko
	Uszkodzony przedłużacz	Sprawdzić kabel, ewentualnie dokonać wymiany
	Przepalony bezpiecznik	Wymienić bezpiecznik
	Uruchowienie zabezpieczenia przed przeciążeniem	Nacisnąć przycisk Zabezpieczenie przed przeciążeniem (rys. A/8) i usunąć blokadę w sposób opisany w sekcji „Obsługa”.

## Serwis

Mają Państwo **pytania techniczne? Chcą Państwo złożyć reklamację? Potrzebują Państwo części zamiennych lub instrukcji obsługi?**

Na naszej stronie internetowej [www.guede.com](http://www.guede.com) w sekcji **Serwis** szybko i bezproblemowo rozwiążemy Państwa problem. Prosimy o pomoc w udzieleniu Państwu pomocy. Aby móc zidentyfikować urządzenie w przypadku reklamacji, niezbędne są: numer seryjny, numer artykułu i rok produkcji. Dane te znajdują się na tabliczce znamionowej. Celem zapewnienia stałej dostępności tych danych, prosimy o ich wpisanie poniżej.

**Numer seryjny:**

**Numer artykułu:**

**Rok produkcji:**

**Tel.:** +49 (0) 79 04 / 700-360  
**Faks:** +49 (0) 79 04 / 700-51999  
**E-mail:** [support@ts.guede.com](mailto:support@ts.guede.com)

## Ważne informacje dla klienta

Proszę pamiętać, że zwrot w okresie gwarancyjnym lub po jego upływie zasadniczo powinien być dokonywany z wykorzystaniem oryginalnego opakowania. Pozwoli to uniknąć niepotrzebnych uszkodzeń w transporcie oraz związanych z nimi sporów. Tylko oryginalny karton zapewni Państwa urządzeniu najlepszą ochronę, a co za tym idzie, sprawne rozwiązanie problemu.

**Datos técnicos**

Cortadora de fruta	GOH 1500
N.º de artículo	30030
Tensión nominal	220 - 240 V
Potencia del motor ( P1 )	1100 W
Grado de protección	IP X1
Conexión	2800 min-1
Longitud del cable	87 dB
Peso	23 kg



Utilice el dispositivo únicamente después de haber leído detenidamente y comprendido el presente manual de instrucciones. Familiarícese con los elementos de manejo y el uso correcto del dispositivo. Respete todas las instrucciones de seguridad de este manual. Comportese de forma responsable con otras personas.

El operario es responsable de los accidentes de o peligros para terceros.

En caso de duda sobre la conexión y el funcionamiento del dispositivo, póngase en contacto con el servicio de atención al cliente.

Advierta siempre a los niños y a las personas no autorizadas que se mantengan alejados del dispositivo.

**Aplicación de acuerdo a la finalidad**

Se deben tener en cuenta los datos técnicos y las instrucciones de seguridad.

No utilice este producto para ninguna otra aplicación que no sea su uso normal. El fabricante no se hace responsable de los daños que resulten del incumplimiento de las disposiciones de la normativa de aplicación general y de las disposiciones de este manual.

## Introducción

Para asegurarse de que puede disfrutar de su nueva trituradora eléctrica de jardín durante el mayor tiempo posible, rogamos que lea cuidadosamente las instrucciones de funcionamiento y las instrucciones de seguridad adjuntas antes de usarla. También se recomienda conservar las instrucciones de uso en caso de que desee consultar las funciones del artículo en el futuro. En el marco del desarrollo continuo de los productos, nos reservamos el derecho de introducir cambios técnicos para mejorar nuestros productos.

**El presente documento es el manual de instrucciones original.**

## Instrucciones generales de seguridad



Por favor, lea atentamente este manual de instrucciones. Familiarícese con los elementos de mando y el uso adecuado de la unidad. Conserve el manual de instrucciones en un lugar seguro para su uso posterior.

### Trabajo seguro

#### **¡Mantenga su área de trabajo ordenada!**

El desorden en el lugar de trabajo puede derivar en accidentes.

#### **Tenga en cuenta las influencias del entorno**

No exponga el dispositivo a la lluvia.  
No utilice el dispositivo en un ambiente húmedo o mojado. Proporcione una buena iluminación.  
No utilice el dispositivo cerca de líquidos o gases combustibles.

#### **¡Mantenga alejadas a otras personas!**

No permita que otras personas, especialmente niños, toquen el dispositivo o el cable. Manténgalos alejados del lugar de uso inmediato.

#### **¡Almacenamiento correcto!**

Los dispositivos no utilizados deben almacenarse en un lugar seco, cerrado y fuera del alcance de los niños.

#### **¡No sobrecargue su dispositivo!**

Trabaje en el rango de potencia indicado.

#### **¡Utilice el dispositivo correcto!**

No utilice el dispositivo para fines para los que no esté destinado.

### ¡Mantenga su dispositivo con cuidado!

Siga las normas de mantenimiento y las indicaciones.

Compruebe periódicamente el cable del dispositivo y, si estuviera dañado, solicite a un especialista acreditado que lo sustituya.

Compruebe periódicamente los cables de extensión y sustitúyalos si estuvieran dañados.

Mantenga las asas secas y libres de aceite y grasa.

### ¡Manténgase siempre alerta!

Preste atención a lo que está haciendo. Realice el trabajo con sensatez. No utilice el dispositivo cuando esté cansado.

### ¡ADVERTENCIA!

El uso de otros accesorios puede provocar lesiones.

### ¡Encargue la reparación de su dispositivo a un especialista!

Este dispositivo cumple con las normas de seguridad pertinentes. Las reparaciones solo pueden realizarse por un técnico cualificado utilizando piezas de repuesto originales. De lo contrario, pueden producirse accidentes para el usuario.

### Instrucciones de seguridad específicas del dispositivo



Antes de trabajar en el mecanismo de corte, apague el aparato y desenchufe el cable de alimentación de la toma de corriente.

Si el cable de alimentación se corta o se daña durante el funcionamiento, no lo toque bajo ninguna circunstancia y desactive el fusible del circuito afectado.



Nunca opere el dispositivo con un cable dañado.



Use guantes protectores, gafas, protección auditiva, zapatos resistentes y pantalones largos.

El material triturado más largo que sobresale de la máquina puede golpear como una varilla cuando es arrastrado hacia el interior. Mantenga una distancia suficiente y trabaje con cuidado.



Asegúrese de que las personas que estén cerca no sean golpeadas o lesionadas por las piezas que se tiran.

Mantenga a las personas que estén cerca a una distancia segura de la máquina.

Espere hasta que todas las partes del aparato se hayan detenido antes de tocarlas.



Nunca use el dispositivo en caso de lluvia.

Nunca se sitúe de pie sobre la caja colectora.

Nunca introduzca la mano en la tolva de alimentación durante el funcionamiento. Después de apagarse, el dispositivo sigue funcionando durante unos segundos.

Los niños o las personas que no estén familiarizadas con el dispositivo, así como las personas con capacidades psíquicas, sensoriales o intelectuales limitadas, no deben manejar el dispositivo.

Antes de encenderlo, el dispositivo debe ser montado según las instrucciones adjuntas.

Use un interruptor RCD y compruébelo antes de cada uso.

Utilice únicamente cables de extensión a prueba de salpicaduras aprobados para uso en exteriores.

 Nunca toque el enchufe y la toma con las manos húmedas o mojadas.

Nunca atropelle, apriete, arrastre o tire del cable de alimentación o del cable de extensión. El cable protege del calor, el aceite y los bordes afilados.

 Durante la operación no se permite la entrada de personas o animales en un radio de 3 metros. El operador es responsable ante terceros en el área de trabajo.

Emplee únicamente accesorios originales.

No use ropa suelta, cuerdas o corbatas colgadas.

Operar el dispositivo en un espacio libre con una superficie plana y sólida.

 Nunca opere el dispositivo en una superficie pavimentada o con gravilla. El material expulsado puede causar lesiones.

Compruebe que todos los tornillos, tuercas y demás sujeciones estén bien apretados y que los dispositivos de seguridad estén bien colocados antes de la puesta en marcha. Reemplazar los signos de advertencia e información dañados o ilegibles.

Antes de encenderlo, cerciéndose de que la tolva de alimentación esté libre.

Mantenga su cara y su cuerpo a distancia de la tolva de alimentación.

Apague la unidad antes de colocar o quitar la bolsa colectora.

Garantice siempre un equilibrio estable y una posición segura. No se incline demasiado hacia adelante y nunca se sitúe a una altura superior al pie del aparato durante el llenado.

 Manténgase siempre a distancia de la zona de expulsión.

Tenga sumo cuidado en asegurarse de que no existan partes metálicas, piedras, botellas, latas u otros cuerpos extraños en el material a procesar.

Apague el dispositivo inmediatamente si el mecanismo de corte es golpeado por un objeto extraño, la máquina hace un ruido inusual o comienza a vibrar. Desenchufe el cable de alimentación de la toma de corriente y proceda de la siguiente manera:

- Examine el daño
- Reemplace todas las partes dañadas o solicite su reparación.
- Compruebe si las piezas están sueltas y fíjelas si es necesario.

Nunca intente reparar la unidad a menos que disponga del entrenamiento necesario.

Asegúrese de que el material procesado no se acumule en la zona de expulsión; esto dificultará el transporte y puede provocar un retroceso en la tolva de alimentación.

Si la máquina se atasca, apáguela y espere a que la cortadora se detenga. Desconecte el enchufe de la toma antes de sacar el material triturado de la máquina.

Compruebe que las cubiertas y los protectores no estén dañados y que estén correctamente colocados. Realice cualquier trabajo de mantenimiento o reparación necesario antes de su uso.

No intente modificar el ajuste de velocidad del motor. Si hay algún problema, contacte con un especialista.

Mantenga siempre las ranuras de ventilación libres de residuos u otros depósitos a fin de evitar daños en el motor o posibles incendios. Nunca levante o lleve la máquina con el motor en marcha.

Apague el aparato, espere a que la unidad de corte se detenga y separe el enchufe cuando salga del área de trabajo.

Nunca incline el dispositivo durante su funcionamiento.

Nunca exponga el dispositivo a la lluvia o la humedad. Guarde el dispositivo únicamente en un lugar seco.

No intente desactivar el cierre forzado bajo ninguna circunstancia.

#### Uso previsto

El aparato está diseñado para triturar fruta. Cualquier uso más allá de esto se considera un uso inadecuado. El fabricante no se responsabiliza de los daños y perjuicios derivados de ello. Tenga en cuenta que nuestros dispositivos no están diseñados para uso comercial.

#### Montaje

¡Atención! Antes de realizar los trabajos de mantenimiento, limpieza y montaje, el aparato debe estar apagado y debe extraerse el enchufe de la red. Haga lo mismo si el cable de alimentación está dañado, cortado o enredado.

Observe el voltaje de la red: El voltaje de la fuente de alimentación debe corresponder a las especificaciones de la placa de identificación del dispositivo.

Un cable alargador con una sección transversal demasiado pequeña del conductor causa una reducción significativa del rendimiento del dispositivo. Para cables de hasta 25 m de longitud, al menos 3 x 1,5mm<sup>2</sup>, para cables de más de 25m de longitud, al menos 2,5mm<sup>2</sup>. ¡Atención! No se pueden utilizar cables de extensión no conformes. El cable de extensión, el enchufe y el acoplamiento deben ser impermeables y estar aprobados para su uso en el exterior.

Las conexiones de los cables deben estar secas y no deben hallarse en el suelo.

Si se emplea un tambor de cable, debe ser desplegado.

- Extraiga el dispositivo del embalaje.
- Extraiga la caja colectora y fije los pies a la unidad tal y como se muestra.
- Acople el chasis y las ruedas de transporte.
- Coloque el cuerpo de la máquina en la base.
- Ahora, fije el cuerpo de la máquina a la base.
- Coloque la caja colectora debajo de la unidad y bloquéela usando la palanca para bloquear la caja ¡Atención! Ausencia de función cuando no existe bloqueo.

#### Funcionamiento

Coloque siempre el aparato sobre una superficie firme y nivelada. Nunca incline o mueva el aparato cuando el motor esté en funcionamiento.

Precaución. El motor sigue funcionando después de haber sido apagado.

Evite que objetos extraños, como piedras, vidrio, metales, plásticos o textiles, entren en la tolva de alimentación y, por tanto, en el aparato y en el rodillo de corte; de lo contrario, el aparato podría resultar dañado.

El depósito de alimentación debe estar vacío.

Encendido

Protección contra sobrecargas

Si el aparato está sobrecargado (por ejemplo, si se bloquea el rodillo de las cuchillas), el aparato se detiene después de unos segundos.

#### Instrucciones de trabajo

##### Alimentación de material

Simplemente introduzca el material triturado en la máquina. El rodillo de corte rotativo atrae automáticamente el material.



- **Inserte solo la cantidad de material de trituración necesaria para evitar que la tolva de alimentación se obstruya.**
- **No corte los residuos blandos sin una consistencia sólida, sino que compóstelos directamente.**
- **Asegúrate de que el material triturado pueda caer en la caja o bolsa colectora sin obstrucción - ¡peligro de retrocesos!**
- **Obtendrá resultados óptimos si corta las ramas frescas poco después de haberlas cortado.**

**Marcas**

**Seguridad del producto:**

	
Este producto cumple con las normas pertinentes de la Comunidad Europea	





**Prohibiciones:**

	
¡Prohibido tirar del enchufe!	¡Proteger de la lluvia y de la humedad!



**Advertencia:**

	
Advertencia/Atención	Advertencia de tensión eléctrica peligrosa
	
Advertencia de partes proyectadas	¡Advertencia! Herramienta rotativa ¡Riesgo de lesiones!
	
No es apto para su uso en interiores	Mantenga a las personas que estén cerca a una distancia segura de la máquina

**Obligaciones:**

	
Signo de obligación general	Leer el manual de instrucciones antes del uso
	
Utilizar protección para los ojos y auditiva	Utilizar guantes de protección

**Protección del medioambiente:**

	
No elimine los residuos en el medioambiente, sino de forma adecuada.	El material de cartón del embalaje puede entregarse en los puntos de reciclaje designados.
	
Los dispositivos eléctricos o electrónicos dañados y/o a eliminar deben entregarse en los puntos de recogida adecuados para su reciclaje.	¡Ponga los bucles!

**Garantía**

El periodo de garantía es de 12 meses para un uso industrial y de 24 meses para consumidores privados. Este comenzará en el momento de la compra del dispositivo.

La garantía cubre únicamente defectos causados por fallos de material o de fabricación. En caso de reclamación por un defecto a efectos de la garantía, deberá presentarse la factura original con la fecha de compra.

La garantía no cubre el uso indebido, por ejemplo, sobrecarga del dispositivo, uso de la violencia, daños causados por influencias externas, cuerpos extraños, incumplimiento de las instrucciones de uso y montaje, así como el desgaste normal.

**Peligros residuales y medidas de protección**

**Peligros residuales eléctricos:**

Peligro	Descripción	Medida(s) de protección
Contacto eléctrico directo	Descarga eléctrica	Interruptor de corriente de falla FI
Contacto eléctrico indirecto	Descarga eléctrica debido a medio	Interruptor de corriente de falla FI

**Otros peligros:**

Peligro	Descripción	Medida(s) de protección
Objetos proyectados	Material triturado, cuerpos extraños o similares pueden ser expulsados del aparato y causar lesiones	Use siempre guantes y gafas de seguridad.
		Manténgase tanto usted como las personas a su alrededor a una distancia de seguridad suficiente
Resbalón, tropiezo y caída de personas	Preste atención a no tropezar con el cable de alimentación y el propio dispositivo.	Según el tipo de instalación, tome las contramedidas adecuadas (lugar de instalación adecuado, marcado del lugar de instalación, etc.)



### Comportamiento en caso de emergencia

Lleve a cabo las medidas de primeros auxilios necesarias para la lesión correspondiente y solicite asistencia médica cualificada lo más rápido posible.

Mantenga a la persona afectada protegida de otros posibles daños y tranquilícela.

**En caso de accidente, siempre se debe disponer de un botiquín de primeros auxilios según DIN 13164 en el lugar de trabajo. Cualquier material retirado del botiquín de primeros auxilios debe ser repuesto inmediatamente.**

**Cuando solicite ayuda, proporcione la siguiente información:**

1. Lugar del accidente
2. Tipo de accidente
3. Número de heridos
4. Tipo de lesiones

### Eliminación

Las instrucciones de eliminación pueden consultarse en los pictogramas del dispositivo o del embalaje. Puede encontrar una descripción de los significados individuales en el capítulo "Marcado".

#### Eliminación del embalaje de transporte

El embalaje protege al dispositivo contra daños durante el transporte. Por lo general, los materiales de embalaje se seleccionan según criterios compatibles con el medioambiente y la eliminación de residuos, por lo que son reciclables.

El retorno del embalaje al ciclo de materiales ahorra materias primas y reduce la cantidad de residuos. Las distintas partes del embalaje (p. ej., láminas, Styropor®) pueden ser peligrosas para los niños. **¡Existe peligro de asfixia!**

Mantenga las piezas del embalaje fuera del alcance de los niños y elimínelas lo antes posible.

### Requisitos del operador

El operador debe leer detenidamente el manual de instrucciones antes de utilizar el dispositivo.

### Cualificaciones

Aparte de haber recibido una instrucción detallada por parte de una persona competente, no es necesaria ninguna cualificación especial para el uso del dispositivo.

### Edad mínima

Solo personas que ya hayan cumplido los 16 años de edad pueden utilizar el dispositivo. Una excepción será el uso por parte de adolescentes en caso de formación profesional para conseguir su capacitación bajo la supervisión de un instructor.

### Capacitación

El uso del dispositivo requiere solo una instrucción adecuada. No es necesaria una capacitación especial.

### Servicio

¿Tiene **preguntas técnicas**? ¿Una **queja**? ¿Necesita alguna **pieza de repuesto** o un **manual de instrucciones**?

En nuestro sitio web [www.guede.com](http://www.guede.com), en la sección **Servicio**, le ayudaremos de forma rápida y sin burocracia. Por favor, ayúdenos a ayudarle. Para poder identificar su dispositivo en caso de reclamación, necesitamos el número de serie, así como el número de artículo y el año

de construcción. Encontrará todos estos datos en la placa de características. Por favor, introduzca los siguientes datos a continuación para poder tenerlos siempre a mano.

**Número de serie:**

**Número de artículo:**

**Año de construcción:**

**Tel.:** +49 (0) 79 04 / 700-360

**Fax:** +49 (0) 79 04 / 700-51999

**Correo electrónico:**

[support@ts.guede.com](mailto:support@ts.guede.com)

### Información importante para el cliente

Por favor, tenga en cuenta que la devolución, tanto dentro como fuera del periodo de garantía, debe realizarse en el embalaje original. Gracias a esta medida, se evitan de forma eficaz daños de transporte innecesarios y su regulación, a menudo conflictiva. Su dispositivo está protegido de forma óptima únicamente en el embalaje original y, por lo tanto, garantiza así un procesamiento sin problemas.

### Mantenimiento y almacenamiento

Mantenga las ranuras de aire y la carcasa libres de polvo y suciedad.

Utilice un paño suave y una solución jabonosa suave para la limpieza. Evite el contacto directo de productos de limpieza agresivos con el dispositivo. No utilice productos de limpieza agresivos, volátiles o corrosivos.

Solicite la inspección de la trituradora eléctrica de jardín una vez al año por un profesional calificado y aprobado. El dispositivo debe estar protegido contra la humedad y el polvo.

Cuando no se utilice durante un periodo de tiempo prolongado, mantenga el dispositivo cubierto y en un lugar seco y seguro, fuera del alcance de los niños.

### Localización de averías

La tabla muestra los posibles errores, sus posibles causas y las posibles soluciones. Si aún así no puede resolver el problema, consulte a un técnico calificado.



Desconecte el dispositivo y desenchufe el cable de alimentación antes de realizar cualquier trabajo de mantenimiento o limpieza.



Riesgo de descarga eléctrica.

Síntomas	Posibles causas	Solución
La máquina no funciona	La caja colectora no está correctamente insertada	Monte la caja colectora correctamente
	La tolva de alimentación no está correctamente montada	Montar la tolva de alimentación correctamente
	Enchufe defectuoso	Utilizar una toma de corriente diferente
	Cable alargador dañado	Revise el cable y sustitúyalo si es necesario
	El fusible ha saltado	Cambiar el fusible
	La protección	Presione el botón de

### **Original – EG-Konformitätserklärung**

Hiermit erklären wir, dass die nachfolgend bezeichneten Geräte auf Grund ihrer Konzipierung und Bauart sowie in den von uns in Verkehr gebrachten Ausführungen den einschlägigen, grundlegenden Sicherheits- und Gesundheitsanforderungen der EG-Richtlinien entsprechen. Bei einer nicht mit uns abgestimmten Änderung der Geräte verliert diese Erklärung Ihre Gültigkeit.

### **Translation of the EC-Declaration of Conformity**

We, hereby declare the conception and construction of the below mentioned appliances correspond - at the type of construction being launched - to appropriate basic safety and hygienic requirements of EC Directives.

In case of any change to the appliance not discussed with us the Declaration expires.

### **Traduction de la déclaration de conformité CE**

Nous déclarons par la présente, que les appareils indiqués ci-dessous répondent, du point de vue de leur conception, instruction et réalisation ainsi que leur mise sur le marché, aux exigences fondamentales en matière de santé et d'hygiène des directives CE.

Toute modification de l'appareil non autorisée entraîne la perte de validité de la présente déclaration.

### **Traduzione della dichiarazione di conformità CE**

Dichiariamo con il presente noi, che la concezione e costruzione degli apparecchi elencati, nelle realizzazioni che stiamo introducendo alla vendita, sono conforme ai requisiti principali delle direttive CE sulla sicurezza ed igiene.

Nel caso della modifica dell'apparecchio da noi non autorizzata, la presente dichiarazione perde la propria validità.

### **Vertaling van de EG-Conformiteitverklaring**

Hiermede verklaren wij, dat de genoemde machine, op grond van zijn ontwerp en bouwwijze, evenals de door ons in omloop gebrachte uitvoeringen, aan de desbetreffende fundamentele veiligheids- en gezondheidsverordeningen van de EG-richtlijnen voldoen.

Bij een niet met ons overeengekomen wijziging aan het apparaat verliest deze verklaring haar geldigheid.

### **Překlad prohlášení o shodě EU**

Tímto prohlašujeme my, že koncepce a konstrukce uvedených přístrojů v provedeních, která uvádíme do oběhu, odpovídá příslušným základním požadavkům směrnice EU na bezpečnost a hygienu.

V případě změny přístroje, která s námi nebyla konzultována, ztrácí toho prohlášení svou platnost.

### **Peklad vyhlásenie o zhode EÚ**

Týmto vyhlasujeme my, že koncepcia a konštrukcia uvedených prístrojov vo vyhotoveniach, ktoré uvádzame do obehu, zodpovedá príslušným základným požiadavkám smernice EÚ na bezpečnosť a hygienu.

V prípade zmeny prístroja, ktorá s nami nebola konzultovaná, stráca toho vyhlásenie svoju platnosť.

### **Fordításá azonosságai nyilatkozat EU**

Ezzel kijelentjük mi, hogy a lentiékből megjelölt gépipari termék, koncepciója és tervezése, az általunk forgalomba kerülő kivitelezésben, megfelel az EU illetékes biztonossági és higiéniai szabályzatok alapkövetelményeinek.

A gépen, a velünk való konzultáció nélkül végzett változások esetén, a jelen nyilatkozat érvényességét veszti.

### **Prevod izjava o ustreznosti EU**

S tem izjavljamo, da koncepcija in zgradba spodaj navedenih naprav v izvedbah, ki jih uvajamo na trg, odgovarja pristojnim osnovnim zahtevam smernice EU za varnost in higieno.

V primeru spremembe naprave, o kateri se niste posvetovali z nami, ta izjava izgubi svojo veljavnost.

### **Prevedenje u Izjava o sukladnosti EU**

Ovime izjavljujemo da koncepcija i konstrukcija navedenih strojeva u izvedbi u kojoj se isti puštaju u promet, udovoljavaju odgovarajućim osnovnim zahtjevima smjernica EU za varnost i higijenu. Ova Izjava prestaje važiti u slučaju promjene opreme izvršene bez naše suglasnosti.

### **Превод на Декларация за съответствие с ЕС**

С това декларираме ние, че концепцията и конструкцията на посочените уреди в изпълнения, които пускаме в обращение, отговарят на съответните изисквания на инструкциите на ЕС за безопасност и хигиена.

В случай на изменение на уреда, което не е било консултирано с нас, тази декларация губи своята валидност.

### **Traducere a declarație de conformitate UE**

Prin prezenta noi declarăm, că concepția și construcția utilajelor prezentate, în execuția în care sunt puse în circulație, sunt conforme cu exigențele de bază aferente directivei UE privind securitatea și igiena. În cazul modificărilor pe utilaj care nu au fost consultate cu noi, prezenta declarație își pierde valabilitatea.

### **Prevedenje u Izjava o usklađenosti sa propisima EU**

Ovim izjavljujemo da koncepcija i konstrukcija navedenih uređaja, a u izvedbi u kojoj se isti puštaju u promet, zadovoljavaju odgovarajuće osnovne zahteve iz direktiva EU u vezi sa sigurnošću i higijenom.

Ova izjava prestaje da važi u slučaju promena na opremi izvršenih bez naše saglasnosti.

### **Tłumaczenie Deklaracji zgodności WE**

Niniejszym oświadczamy, my że koncepcja i konstrukcja przedstawionych poniżej urządzeń w wersji, która jest wprowadzona do obiegu, odpowiada stosownym podstawowym wymogom dyrektyw UE dotyczących bezpieczeństwa i higieny.

Niniejsza deklaracja przestaje obowiązywać w przypadku zmiany urządzenia, która nie została z nami skonsultowana.

### **AT uygunluk beyanı tercümesi**

Beyan ederiz ki aşağıda belirtilen piyasa sürdüğümüz modellerin tasarım ve yapıları itibarıyla güvenli ve hijyen ile ilgili AB yönetmeliklerine uygun olduğuna beyan ederiz.

Aletlerde bize danışılmadan yapılacak bir değişiklikle durumunda işbu beyanname geçerliliğini yitirir.

### **Traducción De La Declaración De Conformidad Ce Original**

Por la presente declaramos que, debido a su diseño y construcción, los dispositivos descritos a continuación, en los modelos comercializados por nuestra parte, cumplen con los requisitos fundamentales de seguridad y salud de las Directivas CE.

En caso de modificación no autorizada de los dispositivos, esta declaración perderá su validez.

# Obsthäcksler

Fruit chopper | Hachoir à fruits | Tritatutto per la frutta | Vruchtenhakker | Sekáček na ovocie | Sekáčik na ovocie | Gyümölcsdaráló | Rozdrabniacz do owoców | Cortadora de fruta

30030

GOH 1500

## Einschlägige EG-Richtlinien

Appropriate EU Directives | Directives CE applicables | Prohlášení o shodě EU | Vyhlásenie o zhode EÚ | Desbetreffende EG-Richtlijnen | Direttive CE applicabili | Illetékes EU előírások | Primjenjive smjernice EU | Uporabne smernice EU | Directivele UE aferente | Съответни наредби на ЕС | Primjenjive smjernice EU | Stosowne dyrektywy UE | Ilgili AB yönetmelikleri | Directivas CE pertinentes

- |  |   |
|--|---|
| <input type="checkbox"/> 2014/35 EU            | <input checked="" type="checkbox"/> 2014/30/EU        |
| <input type="checkbox"/> 1935/2004/EC          | <input type="checkbox"/> 1907/2006/EC                 |
| <input type="checkbox"/> 2011/65/EU&2015/863EU | <input type="checkbox"/> 2016/426/EU                  |
| <input type="checkbox"/> 2016/425/EU (PPE)     | <input type="checkbox"/> 2019/1784/EU                 |
| <input type="checkbox"/> 2015/1188/EU          | <input type="checkbox"/> 2014/29/EU                   |
| <input type="checkbox"/> 2006/42 EC            | <input checked="" type="checkbox"/> 10/2011/EU (LFGB) |

### Annex IV

Notified Body Name:  
No: Address:

Type Ex. Cert.-No.:

- 97/68/EC\_&2016/1628/EU

Emission No.:

- 2000/14/EC\_2005/88/EC

## Konformitätsbewertungsverfahren

Method of compliance assessment | Méthodes d'évaluation de la conformité | Modo di valutazione della conformità | Conformiteitsbeoordelingsprocedure | Způsob posouzení shody | Spôsob posúdenia zhody | Az azonosság megítélésének a módja | Način presoje istovetnosti | Način ocenjivanja sukladnosti | Начин на обсъждане на сходство | Modul de evaluare a conformității | Način ocenjivanja usklađenosti | Uygunluk değerlendirme usulü | Metod oceny zgodności | Procedimiento de evaluación de la conformidad

### Annex VI

Wolpertshausen, 17.03.2020

## Steffen Linkohr

Geschäftsführer | Managing Director | Gérant | Amministratore delegato | Bedrijfsleider | Jednatel | Konateľ | Ügyvezető igazgató | Direktor | Direktor | Управител | Administrator | Direktor | Sirket temsilcisi | Direktor | Director General  
Güde GmbH & Co. KG, Birkichstraße 6, 74549 Wolpertshausen, Germany

## Joachim Bürkle

Güde GmbH & Co. KG, Birkichstraße 6, 74549 Wolpertshausen, Germany

## Bevollmächtigt die technischen Unterlagen zusammenzustellen.

Authorized to compile the technical file | Autorisé à compiler la documentation technique | Autorizzato alla preparazione della documentazione tecnica | Gemachtigd voor samenstelling van de technische documenten | Zpňnomocněn k sestavování technických podkladů, | Spñnomocnený zostaviť technické podklady. | Műszaki dokumentáció összeállításra felhatalmazva | Pooblaščen za izdelavo spisov tehnične dokumentacije. | Ovlašten za formiranje tehničke dokumentacije. | Упълномощен за съставяне на техническата документация | Импутерниц сá elaboraze documentația tehnică. | Ovlašten za formiranje tehničke dokumentacije. | Teknik evrakları hazırlamakla görevlendirilmiştir. | Upehnomocnioony do zestawienia danych technicznych | Autorizado para la redacción de los documentos técnicos

## Angewandte harmonisierte Normen

Harmonised standards used | Normes harmonisées applicables | Použité harmonizované normy | Použité harmonizované normy | Gebuikte harmoniserende normen | Applicate norme armonizzate | Használt harmonizált normák | Primijeni harmonizirani standardi | Uporabljeni usklajeni standardi | Norme armonizate folosite | Използвани хармонизирани норми | Primijeni harmonizirani standardi | Wykorzystane zharmonizowane normy | Kullanılan uyum normları | Normas armonizadas aplicadas  
EN 60335-2-64:2000/A1:2002

EN 60335-1:2012/A13:2017

EN 62233:2008

EN 55014-1:2017

EN 55014-2:2015

EN 61000-3-2:2014

EN 61000-3-3:2013

## Garantierter Schalleistungspegel

Guaranteed sound power level | Niveau de puissance acoustique garanti | Livello di potenza sonora garantito | Gegarandeerd geluidsdrukniveau | Zaručena hladina akustičkeg výkonu | Garantovaná hladina akustického výkonu | Garantált akusztikus teljesítményszint | Zajamčena ravan akustične zmogljivosti | Garantirana razina akustičke snage | Гарантирано ниво на звукова мощност | Nivelul garantat al puterii sunetului | Garantovani nivo akustične snage | Garanti edilen gürlütlü emisyonu seviyesi | Gwarantowany poziom mocy akustycznej | Nivel de potencia sonora garantizado

L<sub>wa</sub> 87 dB (A)

## Gemessener Schalleistungspegel

Measured sound power level | Niveau de puissance acoustique mesuré | Livello di potenza sonora misurato | Gemeten geluidsdrukniveau | Naměřená hladina akustického výkonu | Nameraná hladina akustického výkonu | Mért akusztikus teljesítményszint | Zajamčena ravan akustične zmogljivosti | Izmerjena razina akustičke snage | Измерено ниво на звукова мощност | Nivel măsurat al puterii sunetului | Izmereni nivo akustične snage | Ölçülen gürlütlü emisyonu seviyesi | Zmierzony poziom mocy akustycznej | Nivel de potencia sonora medido

L<sub>wa</sub> 87 dB (A)



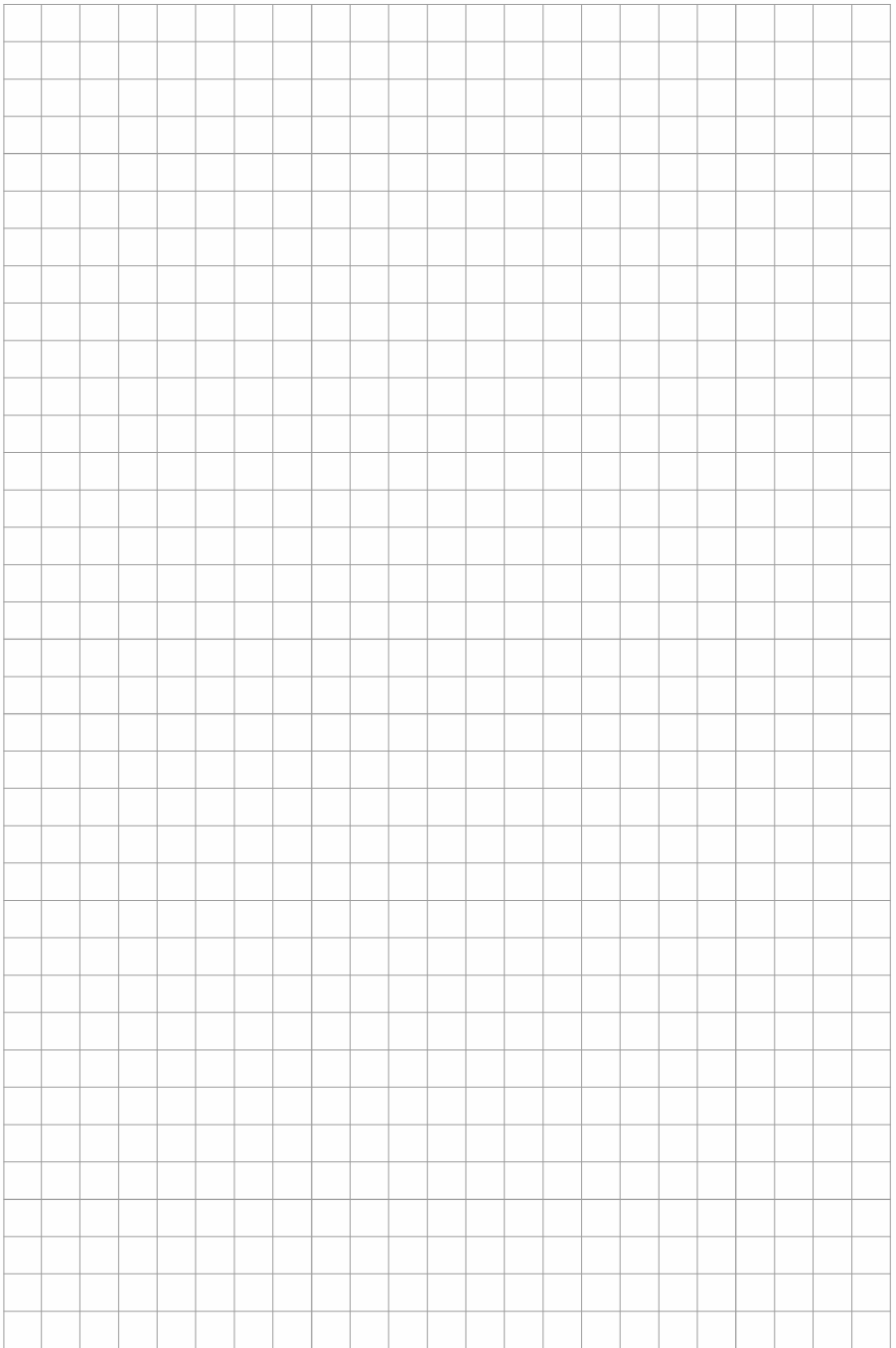

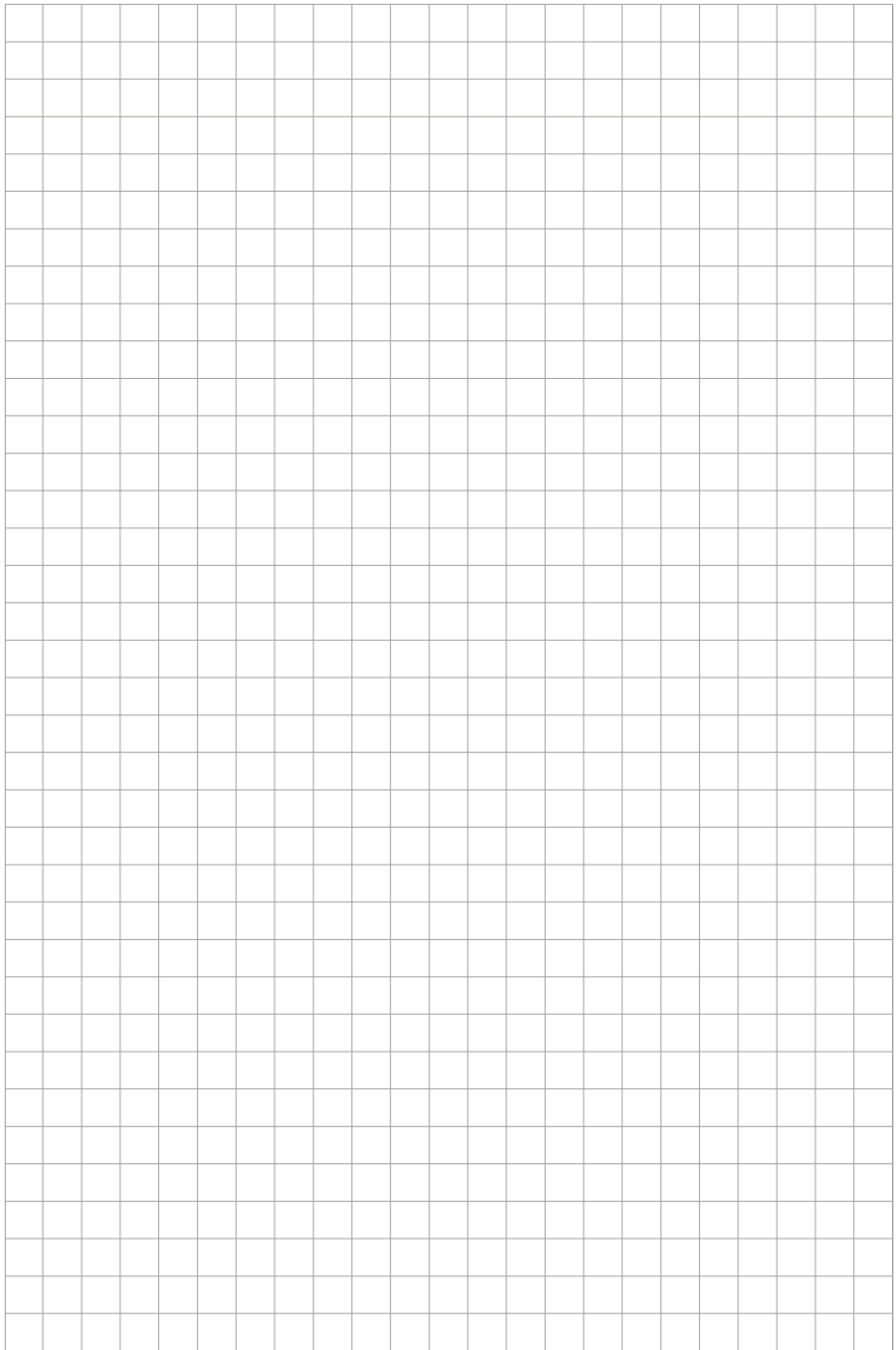

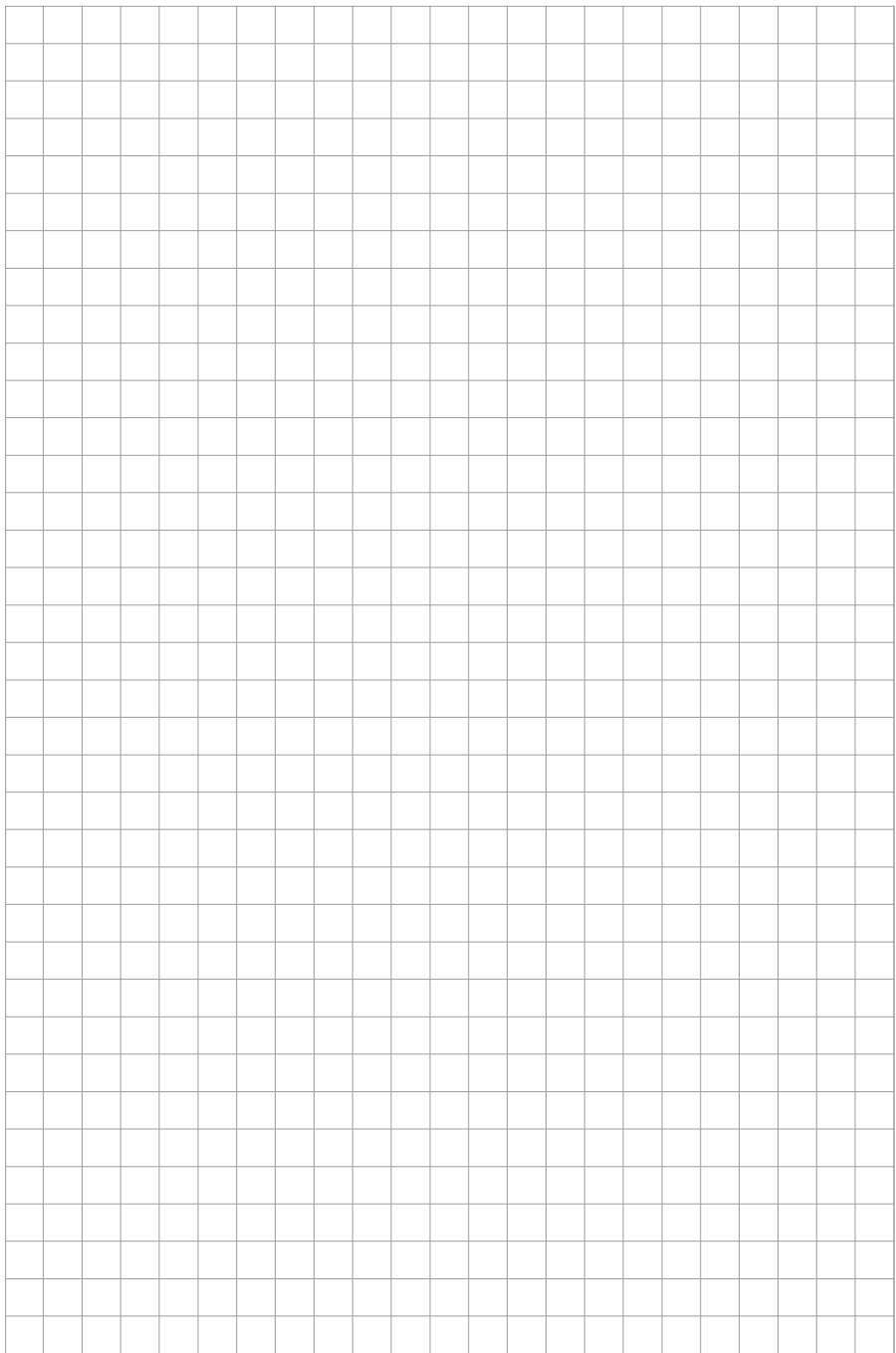



GÜDE GmbH & Co. KG  
Birkichstrasse 6  
74549 Wolpertshausen  
Deutschland  
Tel.: +49-(0)7904/700-0  
Fax.: +49-(0)7904/700-250  
eMail: [info@guede.com](mailto:info@guede.com)

